

# CertainTeed® Ridge Vent

INSTALLATION INSTRUCTIONS • INSTRUCCIONES DE INSTALACIÓN • INSTRUCTIONS POUR L'INSTALLATION

# CertainTeed® Ridge Vent

INSTALLATION INSTRUCTIONS • INSTRUCCIONES DE INSTALACIÓN • INSTRUCTIONS POUR L'INSTALLATION

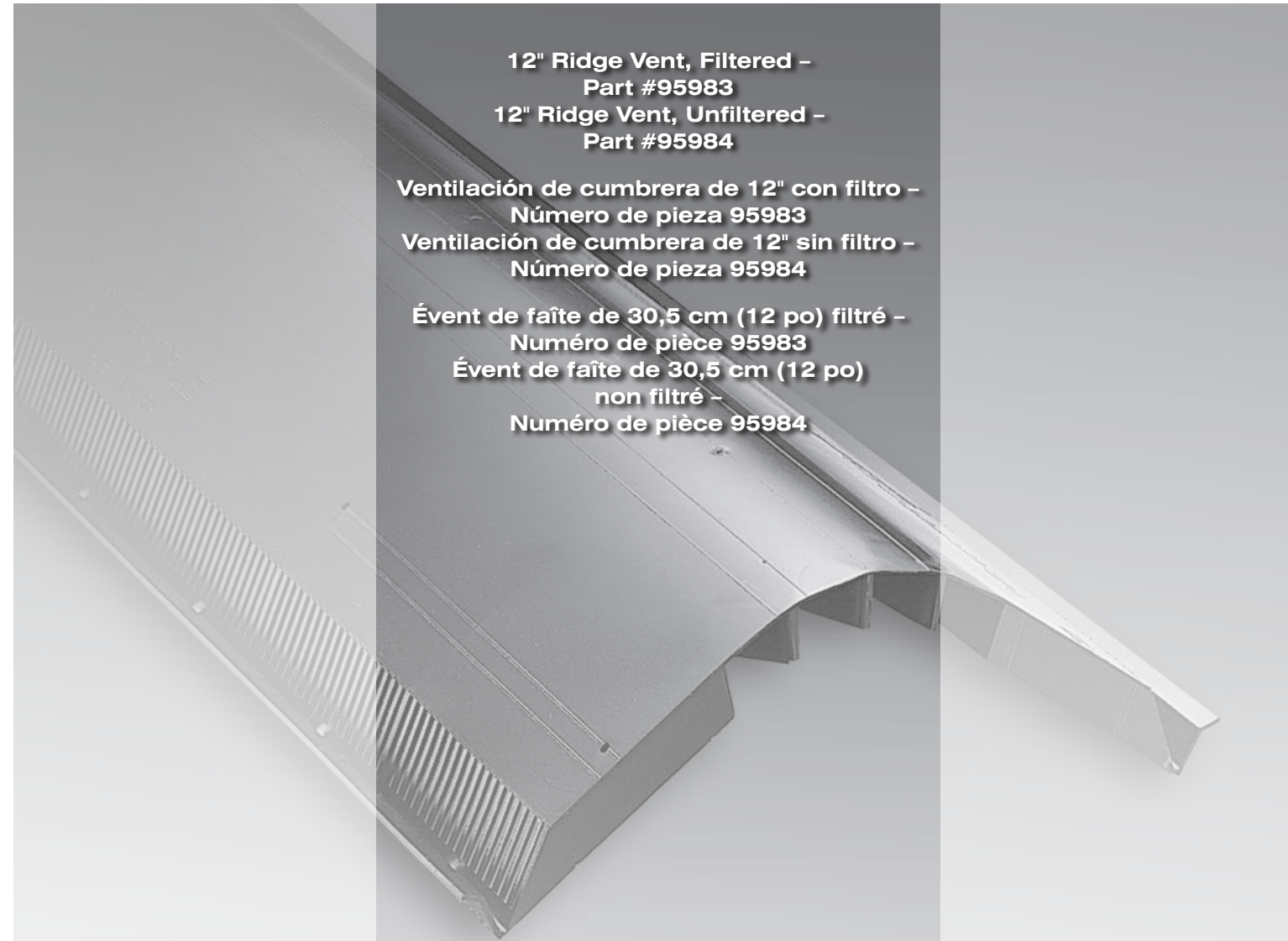
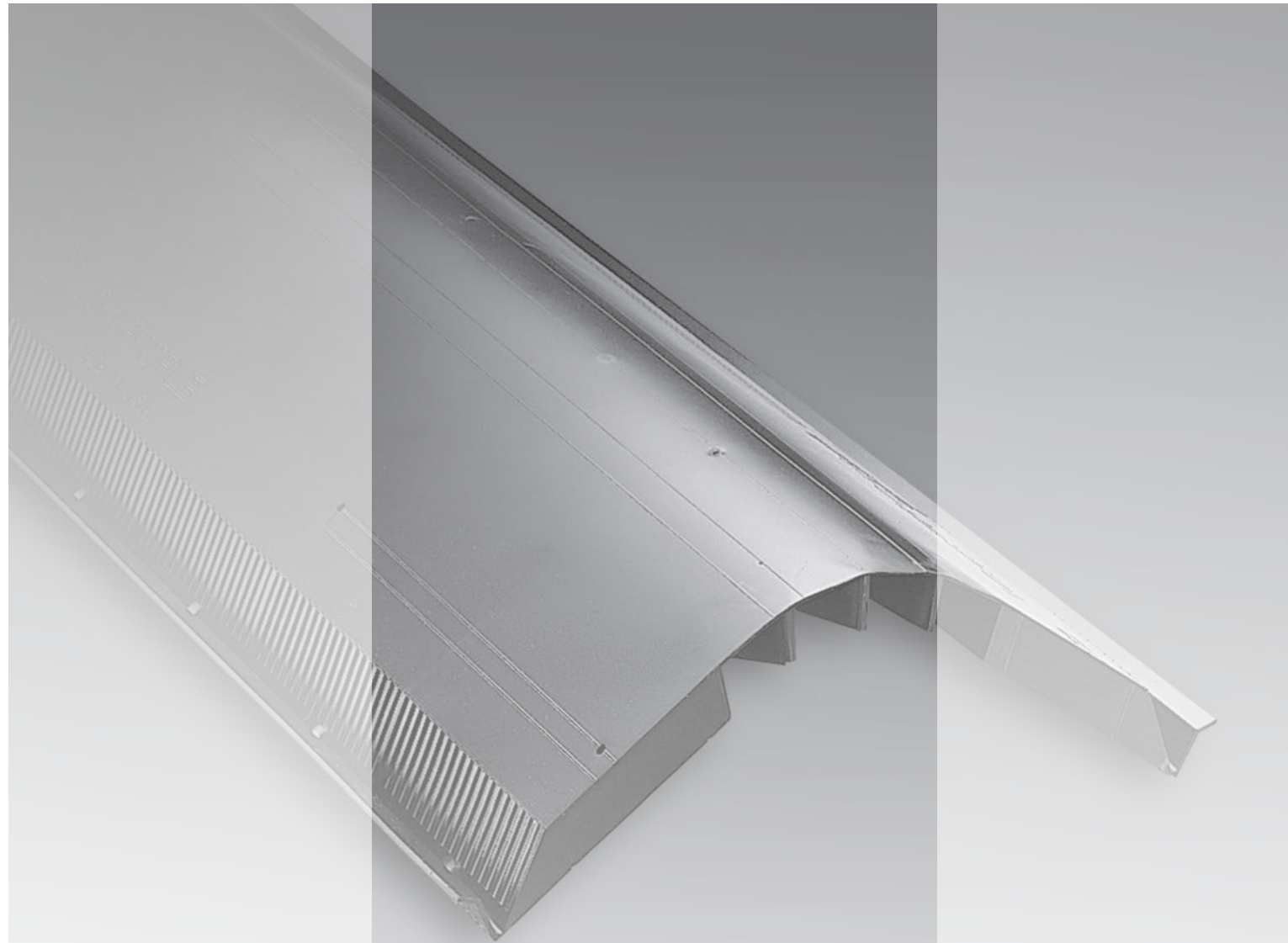

12" Ridge Vent, Filtered –  
Part #95983

12" Ridge Vent, Unfiltered –  
Part #95984

Ventilación de cumbrera de 12" con filtro –  
Número de pieza 95983

Ventilación de cumbrera de 12" sin filtro –  
Número de pieza 95984

Évent de faîte de 30,5 cm (12 po) filtré –  
Numéro de pièce 95983

Évent de faîte de 30,5 cm (12 po)  
non filtré –  
Numéro de pièce 95984

Made in USA • Fabricado en EE.UU. • Fabriqué aux États-Unis

VenturiVent Plus is Manufactured for CertainTeed Corporation by Air Vent, Inc., Orrick, MO.

VenturiVent Plus está fabricado por Air Vent, Inc., Orrick, MO para CertainTeed Corporation.

VenturiVent Plus fabriqué pour CertainTeed Corporation par Air Vent, Inc., Orrick, MO.

## ASK ABOUT ALL OF OUR OTHER CERTAINTEED® PRODUCTS AND SYSTEMS:

ROOFING • SIDING • TRIM • DECKING • RAILING • FENCE • FOUNDATIONS  
GYPSUM • CEILINGS • INSULATION • PIPE

[www.certainteed.com](http://www.certainteed.com) <http://blog.certainteed.com>

CertainTeed Corporation  
P.O. Box 860  
Valley Forge, PA 19482

Professional: 800-233-8990  
Consumer: 800-782-8777

© 10/13 CertainTeed Corporation, Printed in the U.S.A.  
Code No. 20-20-3464  
Part #717381

**CertainTeed**  
SAINT-GOBAIN

  
SAINT-GOBAIN

# CertainTeed® Ridge Vent

12" Ridge Vent, Filtered, and 12" Ridge Vent, Unfiltered, With Nails

**CertainTeed 12" Ridge Vent fits roofs with 3/12 to 16/12 pitches.**

**Before you install:**

Install only one type of exhaust vent, remove or plug any existing vents (gable vents, roof louvers, wind turbines and power fans). Install adequate intake ventilation for a balanced system (50% Exhaust & 50% Intake) in accordance with state and local code requirements. Intake vents must be installed low at the roof's edge for optimum performance.

**Tools required:**

Hammer, Utility knife, Chalk line, Roofing nails, Tape measure, Circular saw

**Important notes before installing:**

1. When using architectural shingles, seal the gap between the vent and shingles making sure not to plug drain holes. Caulk is not needed with 3-tab shingles.
2. Make sure the filter, if supplied is centered in the ridge vent and make sure it is secured between shingles and vent prior to cap nailing, leaving no gaps.
3. When installing the ridge vent in cold weather, leave a 1/8" gap between ridge vent ends to allow for expansion in hot weather.
4. See instructions on opposite page for cutting slot.
5. Run the ridge vent from end to end on the roof for a more even, attractive appearance.
6. Carefully place the ridge vent prior to cap shingle nailing with the preformed nail holes provided in the vent. Overnailing will cause the vent to buckle. Undernailing could allow the nails to back out of the deck.
7. All nails must penetrate the underside of the roof deck. Verify adequate nail length prior to installation.



**INSTRUCTIONS FOR CUTTING SLOTS**

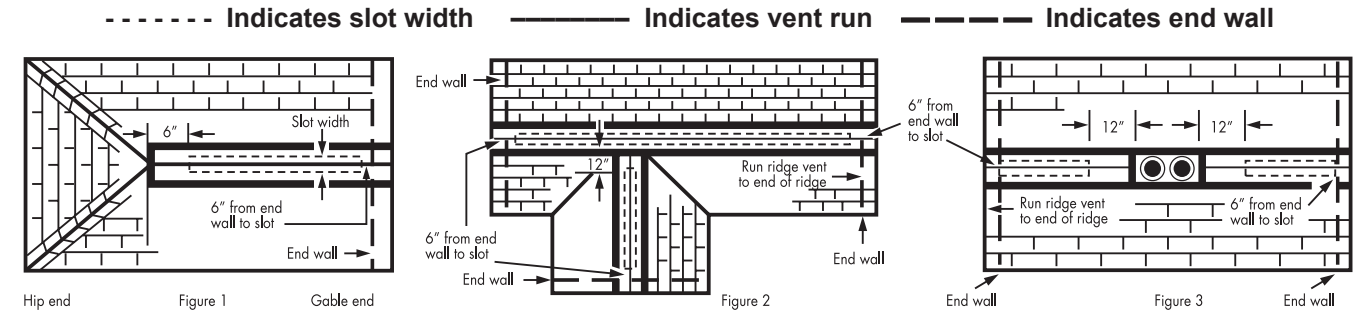

**Hip and Gable Roofs**  
Cut slot 3/4" on both sides of ridge centerline or from ridge board and to within 6" of end wall or hip intersection as illustrated.

**"L" and "T" Shaped Roofs**  
Cut slot as per Figure 2 and run Ridge Vent across long ridge. On short ridge, cut slot to within 12" of junction point and run Ridge Vent from end of roof to butt against crossing Ridge Vent.

**Chimneys**  
Cut slots to within 12" of chimney. Run Ridge Vent from end of roof to butt against chimney, as shown.

**INSTALLATION INSTRUCTIONS**

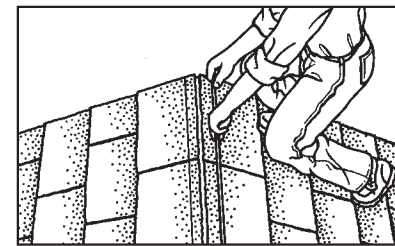

**Step 1** – On existing roofs, remove cap shingles. Mark slot width at both ends of ridge. Use slot guides imprinted on vent and refer to drawings above. Snap chalk line on both sides of ridge.

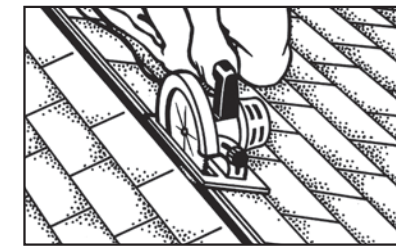

**Step 2** – Cut slot (plumb cut, if possible). Note: Adjust depth of blade to avoid cutting rafters or trusses. Refer to drawings above for slot dimensions. Remove debris from slot.



**Step 3** – Center vent over slot. End should be flush with end of roof. Make sure vent's support ribs sit flat on the roof, and that filter, if applicable is secure between shingles and vent.

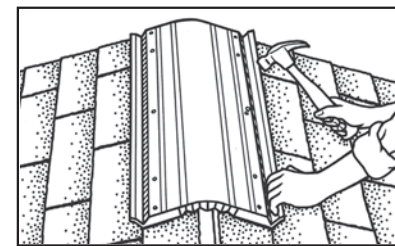

**Step 4** – Pre-fasten first section using roofing nails through preformed nail bosses. Continue to pre-fasten remaining sections, making sure support ribs are flat on the roof and filter is secure between shingles and vent.

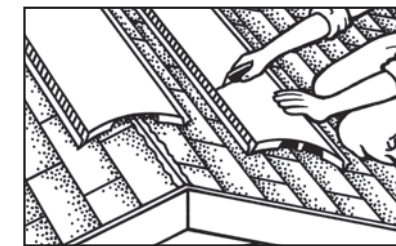

**Step 5** – Use utility knife to cut final section to length. Final section should be oriented so that the built-in ventilating end plug is flush with the end of the roof. Pre-fasten final section.

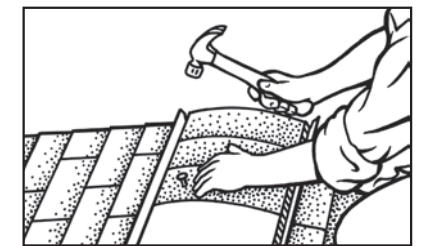

**Step 6** – Nail cap shingles in place using roofing nails long enough to penetrate roof sheathing. Use nailing lines provided on vent as guide. If using a nail gun, refer to #6 & #7 under important notes.

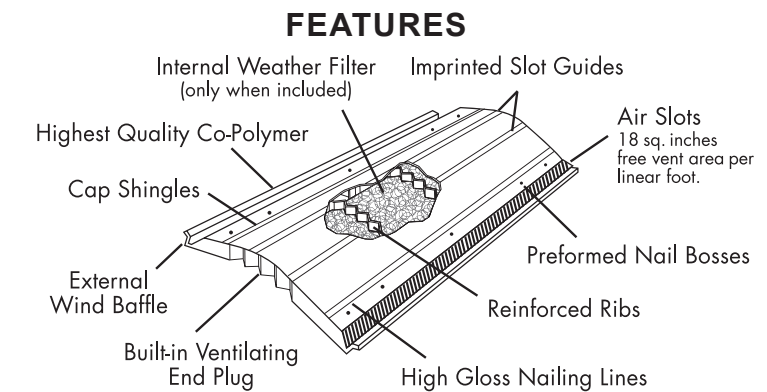
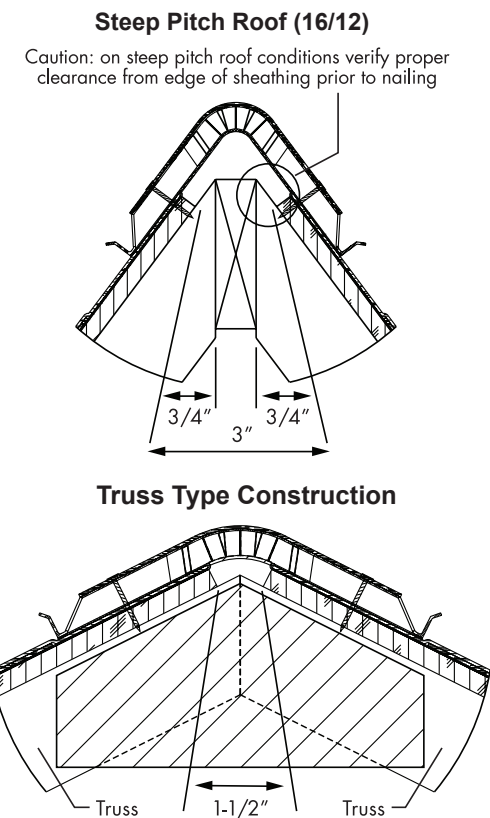
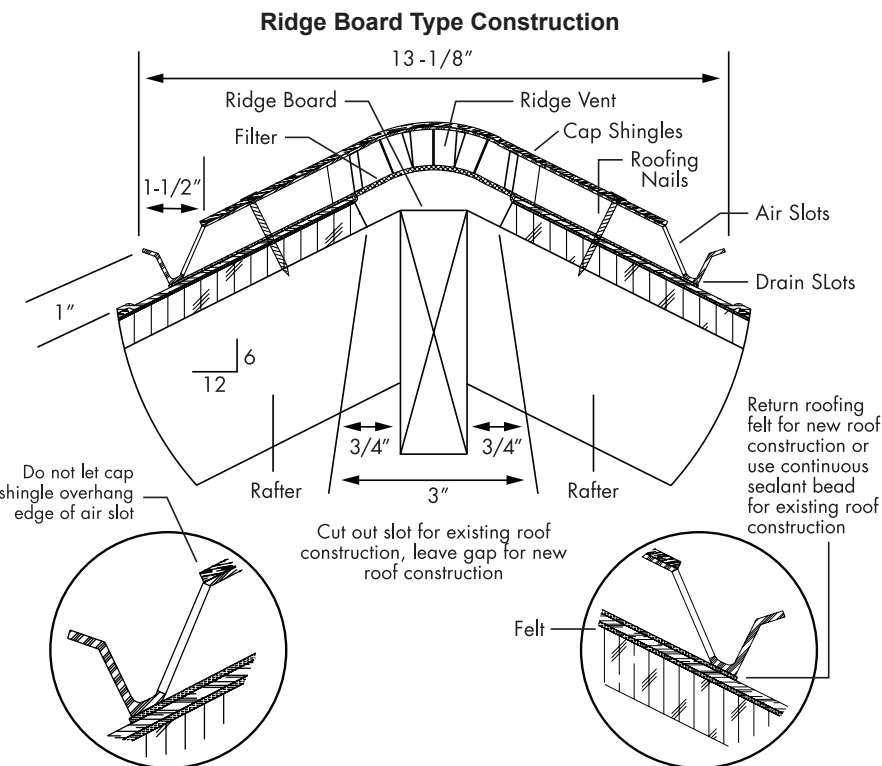

**Note:** CertainTeed's written warranty for this product will be invalid in any instance in which the product was not properly installed in accordance with the instructions.



# CertainTeed® Ridge Vent

Ventilación de cumbrera de 12" con filtro y ventilación de cumbrera de 12" sin filtro, con clavos

La ventilación de cumbrera CertainTeed 12" de 12" se adapta a techos con inclinaciones de 3/12 a 16/12.

**Antes de la instalación:**

Coloque solamente un tipo de dispositivo de ventilación, quite o bloquee las ventilaciones existentes (respiraderos, claraboyas de ventilación, turbinas eólicas y ventiladores de fuente). Instale una ventilación de entrada de aire adecuada para obtener un sistema equilibrado (50 % de salida y 50 % de entrada), de acuerdo con los requisitos de código estatal y local. Para un desempeño óptimo, deben instalarse las ventilaciones de entrada.

**Herramientas necesarias:**

Martillo, cuchillo retráctil, línea de tiza, clavos para techo, cinta métrica, sierra circular

**Notas importantes antes de la instalación:**

1. Al usar tejas arquitectónicas, selle el espacio entre la ventilación y las tejas, y asegúrese de no tapan los orificios de drenaje. No es necesario usar masilla con teja de tres lengüetas.
2. Asegúrese de que el filtro (si se proporciona) esté centrado en la ventilación de cumbrera y que quede fijado a las tejas antes de clavar la tapa para que no queden espacios.
3. Al instalar la ventilación de cumbrera en climas fríos, deje un espacio de 1/8" entre los extremos de la ventilación de cumbrera para permitir que se expanda en climas cálidos.
4. Consulte las instrucciones en la página opuesta para cortar la ranura.
5. Coloque la ventilación de cumbrera de extremo a extremo en el techo para lograr una apariencia más uniforme y atractiva.
6. Con cuidado, coloque la ventilación de cumbrera antes de clavar las tejas, con los orificios preformados para clavos que tiene la ventilación. Si clava demasiado, la ventilación se deformará. Si clava poco, es posible que los clavos se salgan de la plataforma.
7. Todos los clavos deben penetrar la parte inferior de la plataforma del techo. Verifique el largo adecuado de los clavos antes de la instalación.

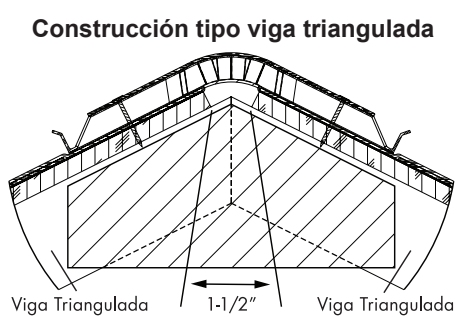
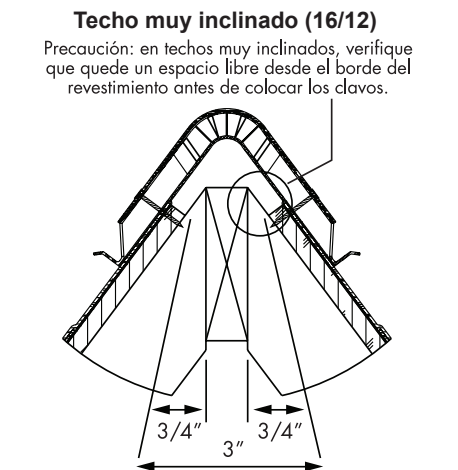
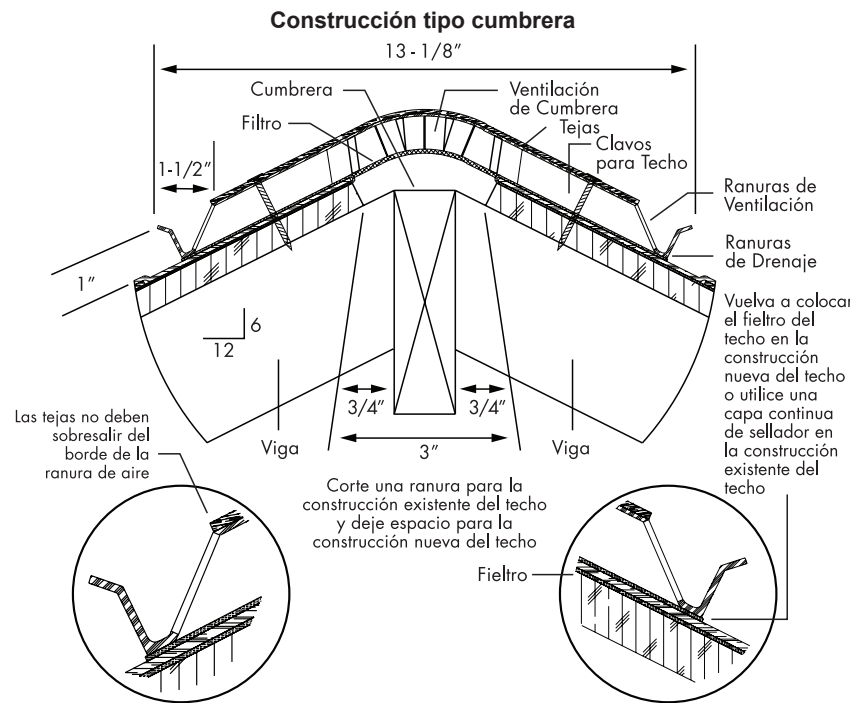

Las tejas no deben sobresalir del borde de la ranura de aire. Corte una ranura para la construcción existente del techo y deje espacio para la construcción nueva del techo. Filtro.

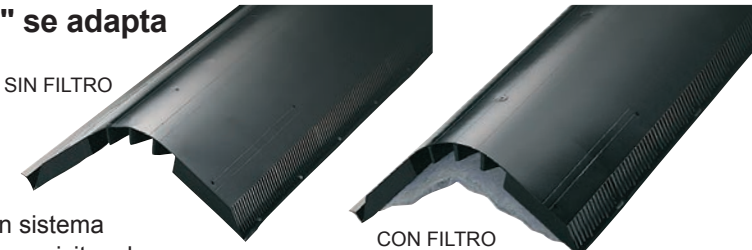

**INSTRUCCIONES PARA CORTAR RANURAS**

----- Indica el ancho de la ranura      ——— Indica el recorrido de la ventilación      - - - - Indica la pared final

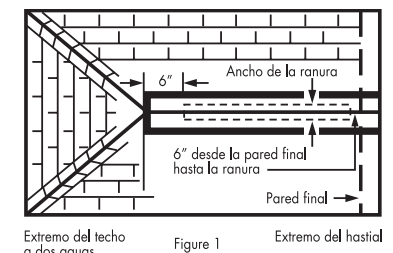

**Techos a dos y cuatro aguas**  
Realice un corte de 3/4" a ambos lados de la línea central de la cumbrera, o desde la cumbrera hasta 6" antes de la pared final o de la intersección de las dos aguas, como se ilustra.

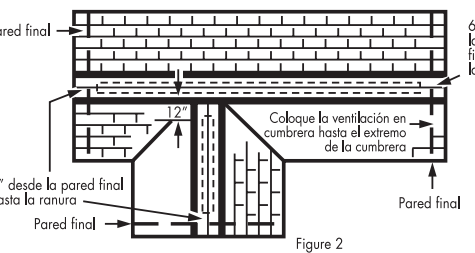

**Techos con forma de "L" y "T"**  
Corte la ranura según se muestra en la figura 2 y coloque la ventilación de cumbrera a lo largo de la cumbrera. En cumbreras cortas, corte una ranura hasta 12" antes del punto de unión y coloque la ventilación de cumbrera desde el extremo del techo para empalmar cruzando la ventilación de cumbrera.

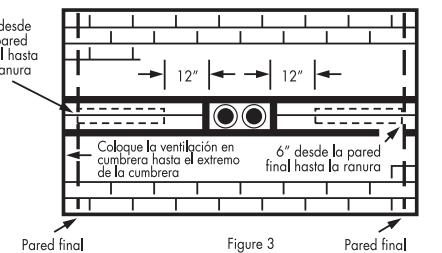

**Chimeneas**  
Corte ranuras hasta 12" antes de la chimenea. Coloque la ventilación de cumbrera desde el extremo del techo para empalmar cruzando la chimenea, como se muestra.

**INSTRUCCIONES DE INSTALACIÓN**

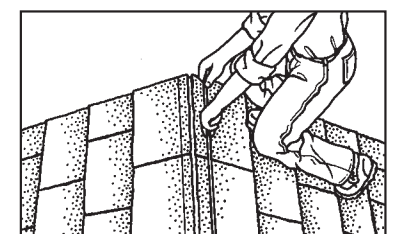

**Paso 1** – en techos existentes, retire las tejas. Marque el ancho de la ranura en ambos extremos de la cumbrera. Use las guías de ranuras marcadas en la ventilación y consulte los dibujos anteriores. Coloque la línea de tiza en ambos lados de la cumbrera.

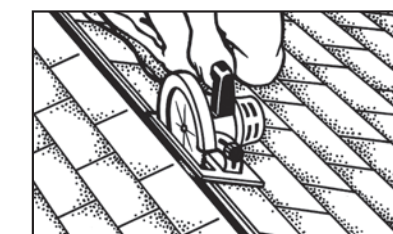

**Paso 2** – corte la ranura (corte con plomada, si es posible). Nota: ajuste la profundidad de la hoja para evitar cortar las vigas o las vigas trianguladas. Consulte los dibujos anteriores para ver las dimensiones de las ranuras. Quite los desechos de la ranura.



**Paso 3** – centre la ventilación sobre la ranura. El extremo debe quedar al mismo nivel que el extremo del techo. Asegúrese de que las estrías de soporte de la ventilación queden planas sobre el techo y que el filtro quede firme entre las tejas y la ventilación.

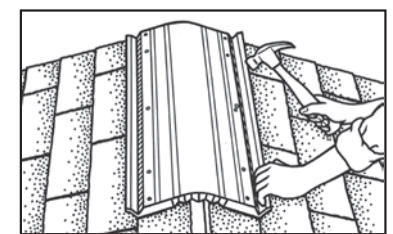

**Paso 4** – preajuste la primera sección con los clavos para techo a través de las salientes para clavos preformadas. Siga preajustando las secciones que faltan y asegúrese de que las estrías de soporte queden planas sobre el techo y que el filtro quede firme entre las tejas y la ventilación.

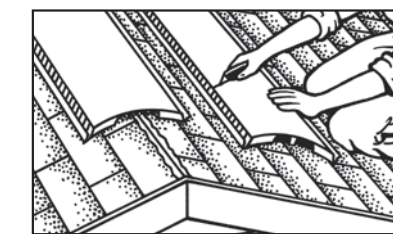

**Paso 5** – use un cuchillo retráctil para cortar la sección final en la longitud correcta. La última sección debe estar orientada de manera que la tapa del extremo de ventilación incorporada quede al mismo nivel que el extremo del techo. Preajuste la última sección.

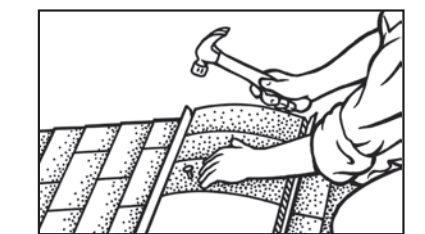

**Paso 6** – clave las tejas en su lugar con clavos para techo que sean lo suficientemente largos de manera que penetren el revestimiento del techo. Utilice como guía las líneas de clavos que se proporcionan en la ventilación. Si utiliza una clavadora, consulte los puntos 6 y 7 en la sección de notas importantes.

**CARACTERÍSTICAS**

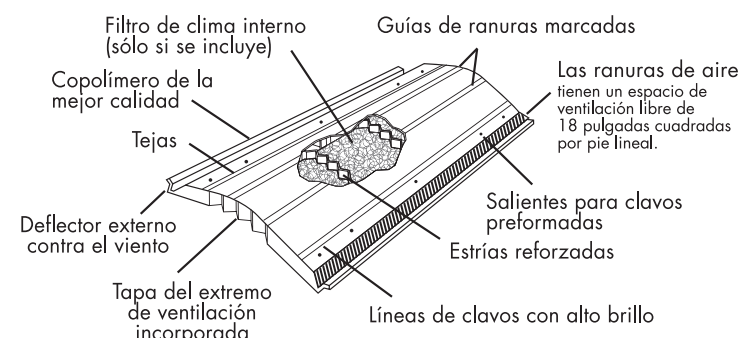

**Nota:** la garantía escrita de CertainTeed para este producto no tendrá validez si el producto no se instala adecuadamente, según las instrucciones.

# CertainTeed® Ridge Vent

Évent de faîte de 30,5 cm (12 po) filtré et évent de faîte de 30,5 cm (12 po) non filtré, avec clous

**L'évent de faîte CertainTeed de 30,5 cm (12 po) convient aux toits présentant une pente de 3/12 à 16/12.**

**Avant l'installation :**

N'installer qu'un type de conduit de sortie, retirer ou boucher tous les événements existants (événements de pignon, louveres de toit, ventilateurs à turbine éolienne et électriques). Installer une ventilation d'admission adéquate pour un système équilibré (50 % d'échappement et 50 % d'admission) en accord avec les exigences des codes de l'État et locaux. Les prises d'air extérieures doivent être installées de manière à assurer un rendement optimum.

**Outils requis :**

Marteau, couteau universel, cordeau à craie, clous à toiture, ruban à mesurer, scie circulaire

**Remarques importantes avant l'installation :**

1. Pour une utilisation avec des bardeaux architecturaux, sceller l'espace entre l'évent et les bardeaux en veillant à ne pas boucher les orifices d'écoulement. Aucune pâte à calfeutrage n'est requise pour des bardeaux à trois jupes.
2. Veiller à ce que le filtre (s'il est fourni) soit centré sur l'évent de faîte et serré sur les bardeaux avant le clouage en ne laissant aucun espace.
3. Au moment d'installer l'évent du faîte par temps froid, laisser un espace de 3,2 mm (1/8 po) entre les extrémités de l'évent de faîte pour permettre son expansion par temps chaud.
4. Se reporter aux instructions figurant à la page opposée pour couper la fente.
5. Installer l'évent du faîte d'un bout à l'autre du toit pour obtenir un aspect plus uniforme et plaisant.
6. Placer soigneusement l'évent de faîte avant de clouer les bardeaux de faîte en utilisant les avant-trous préformés logés dans l'évent. Trop clouer fera gauchir l'évent. Ne pas assez clouer risque de faire sortir les clous du platelage.
7. Tous les clous doivent pénétrer la face inférieure du platelage. Vérifier que les clous sont de longueur adéquate avant l'installation.

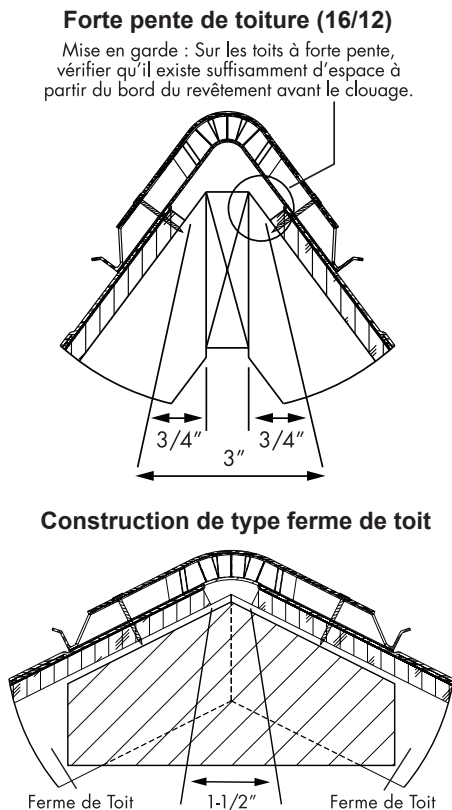
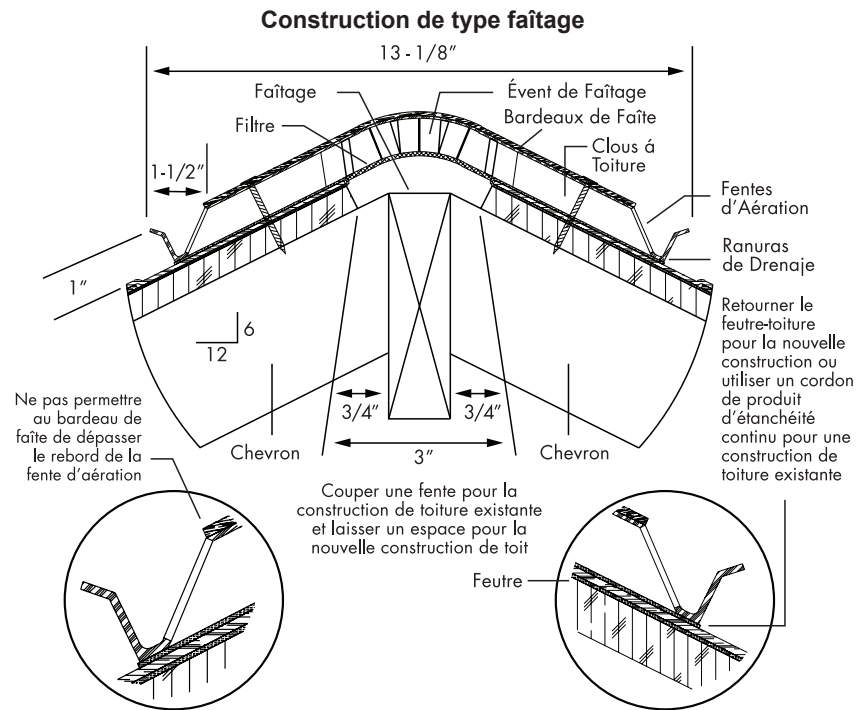

## INSTRUCTIONS POUR COUPER LES FENTES

----- Indique la largeur de fente    ——— Indique le sens de l'évent    - - - - - Indique la paroi d'extrémité

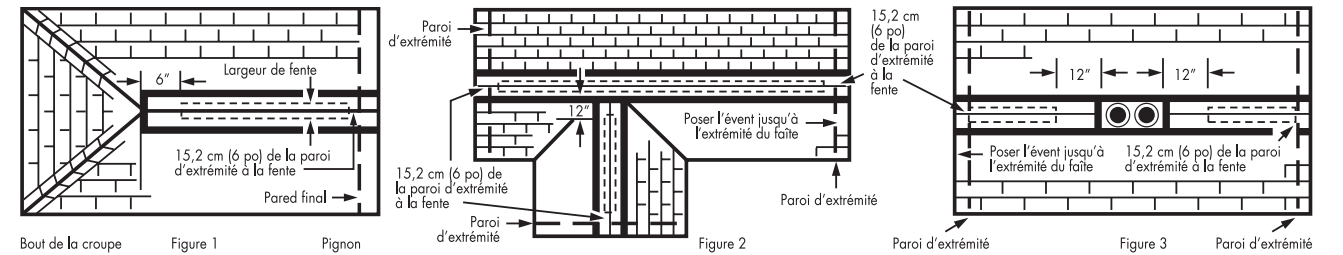

**Toits en croupe et en pignon**  
Couper une fente de 1,9 cm (3/4 po) des deux côtés de la ligne médiane du faîte ou à partir du faitage et jusqu'à 15,2 cm (6 po) de la paroi d'extrémité ou de l'intersection de la croupe comme il est illustré.

**Toits en forme de "L" et de "T"**  
Couper une fente comme le montre la figure 2, puis poser l'évent de faîte le long du faîte le plus long. Sur le faîte le plus court, couper une fente atteignant au maximum 30,5 cm (12 po) du point de jonction, et poser l'évent à partir de l'extrémité du toit jusqu'au bout contre l'évent de faîte de croisement.

**Cheminées**  
Couper les fentes jusqu'à 30,5 cm (12 po) de la cheminée. Poser l'évent depuis l'extrémité du toit jusqu'au bout butant contre la cheminée comme le montre il est illustré.

## INSTRUCTIONS POUR L'INSTALLATION

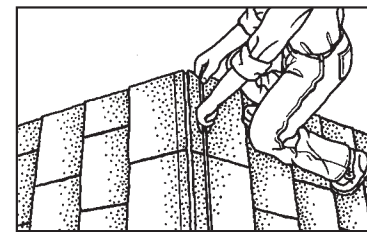

Étape 1 – Sur les toits existants, retirer les bardeaux de faîte. Marquer la largeur de la fente aux deux extrémités du faîte. Utiliser les repères inscrits sur l'évent et consulter les croquis précédents. Tendre le cordeau des deux côtés du faîte.

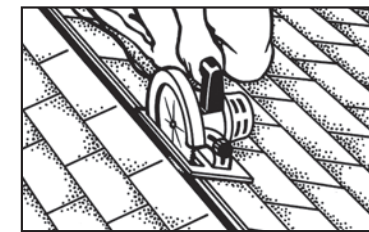

Étape 2 – Couper la fente (coupe verticale de tête, si possible). Remarque : Régler la profondeur de la lame pour éviter de couper les chevrons ou les fermes. Consulter les croquis précédents pour connaître les dimensions de la fente. Retirer les débris de la fente.

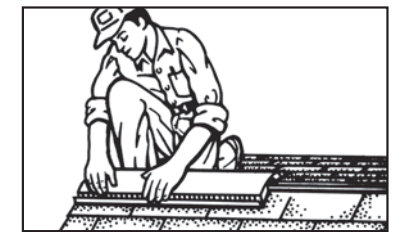

Étape 3 – Centrer l'évent sur la fente. L'extrémité doit être à ras de l'extrémité du toit. Veiller à ce que les cintres de soutien de l'évent soient bien à plat sur le toit et à ce que le filtre soit bien fixé entre les bardeaux et l'évent.

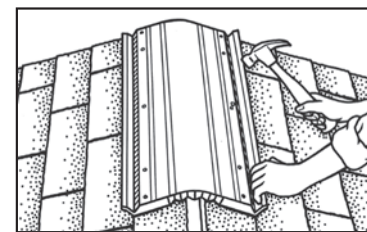

Étape 4 – Préfixer la première section à l'aide de clous à toiture insérés dans les bossettes préformées des clous. Continuer à préfixer le reste des sections en veillant à ce que les cintres de soutien de l'évent soient bien à plat sur le toit et à ce que le filtre soit bien fixé entre les bardeaux et l'évent.

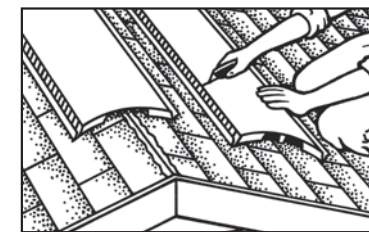

Étape 5 – Utiliser un couteau universel pour couper la section finale à la longueur voulue. La section finale doit être orientée de telle sorte que le bouchon d'extrémité de ventilation intégré est à ras de l'extrémité du toit. Préfixer la section finale.

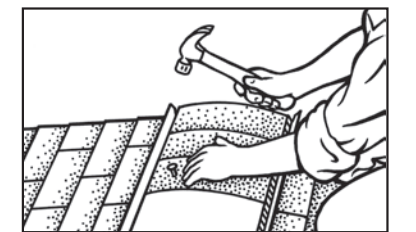

Étape 6 – Clouer les bardeaux de faîte en place à l'aide de clous à toiture suffisamment longs pour qu'ils pénètrent le revêtement de la toiture. Utiliser les repères de clouage indiqués sur l'évent. Si une cloueuse est utilisée, consulter les points 6 et 7 de la rubrique Remarques importantes.

## CARACTÉRISTIQUES

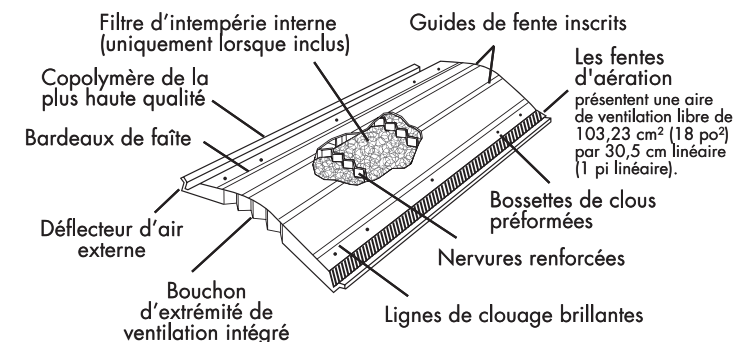

Remarque : La garantie écrite de CertainTeed pour ce produit sera jugée invalide dans l'éventualité où ce produit est mal installé et ne respecte pas les instructions.