



A.O. Smith

## TRIASOFT MIDI

Cabinet Water Softener System User Manual

Kabinetli Su Yumuşatma Sistemi Kullanma Kılavuzu

Innovation has a name.

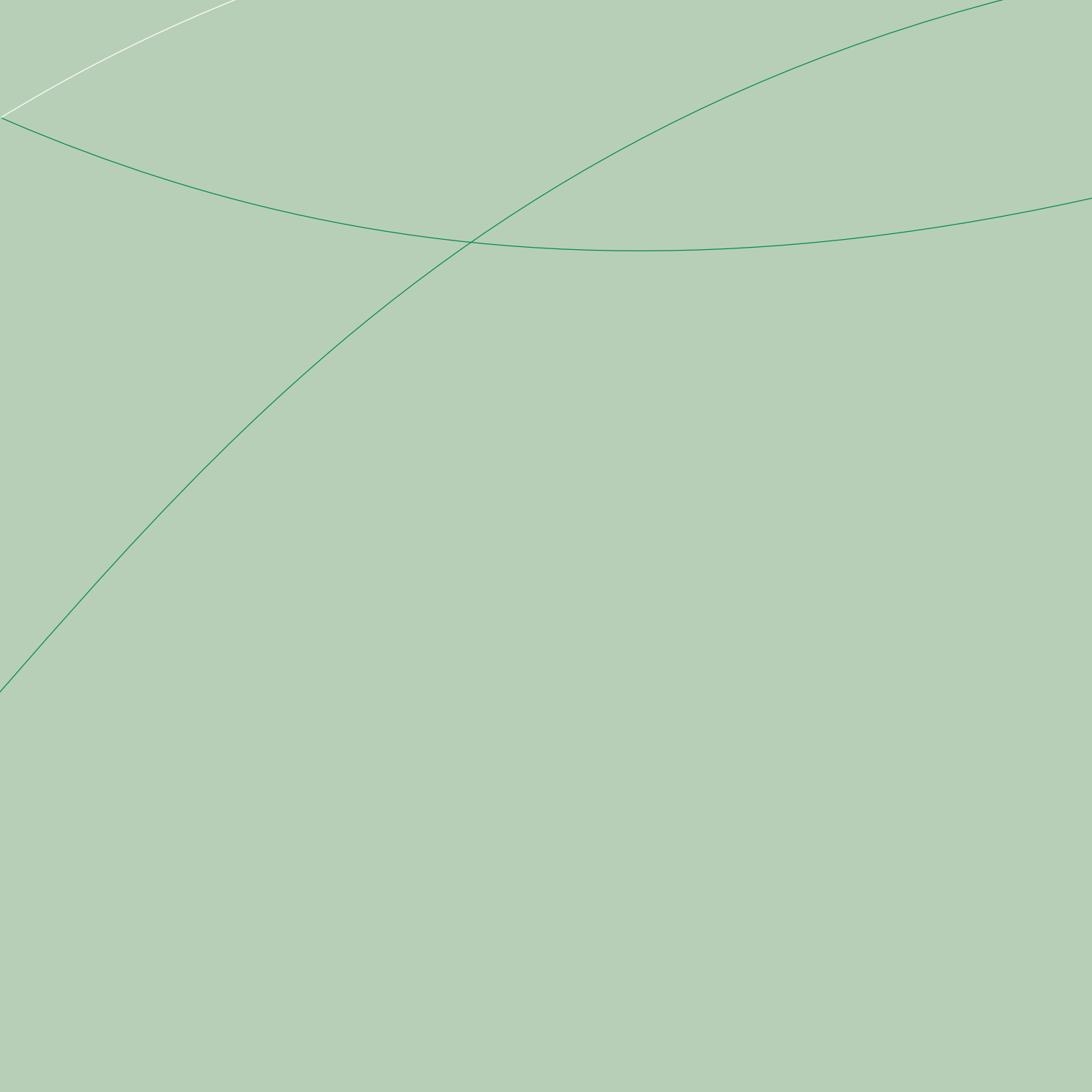

Dear customer,

Thank you for purchasing a "A.O. Smith" branded water softener cabinet!

You are now the owner of water treatment equipment produced by the world's leading manufacturer of water treatment systems. This equipment produces softened water that will help you to save energy and money with optimum performance.

Please read this user manual carefully before you install and operate your " A.O. Smith" softener cabinet. To achieve maximum efficiency this user manual provides detailed instructions regarding the installation of your water softener cabinet as well as information related to the proper operation and maintenance of your equipment.

The installation should only be handled by professionals authorized by A.O. Smith Su Teknolojileri A.Ş.

Spare parts used for maintenance and replacement should be approved by A.O. Smith Su Teknolojileri A.Ş. before they are installed.

Any degradation of performance caused by the use of spare parts that have not been approved by A.O. Smith Su Teknolojileri A.Ş. will not be covered by our warranty.

If you experience any difficulties during installation or operation, please contact your local distributor to have them carry out repairs or maintenance on your equipment.

CONTENTS

İÇİNDEKİLER

ENG		TR	
<b>SAFETY CONSIDERATIONS</b>	4	<b>GÜVENLİK UYARILARI</b>	38
<b>PRODUCT DESCRIPTION</b>	10	<b>ÜRÜN TANITIMI</b>	44
Brief Introduction	10	Kısa Tanıtım	44
Main Components	11	Kabinli Su Yumuşatma Sistemlerinin Ana Bileşenleri	45
Technical Parameters	12	Teknik Özellikler	46
Product Efficiency Statement	13	Ürün Verimlilik Değeri	47
General Specifications	14	Genel Özellikler	48
<b>INSTALLATION METHODS</b>	15	<b>KURULUM TALİMATLARI</b>	49
Pre- Installation Check List	15	Kurulum Öncesi Kontrol Listesi	49
Installation Warnings	16	Kurulum Uyarıları	50
Installation Steps	17	Kurulum Adımları	51
Bypass Valve	22	Bypass Valfi	56
Blending Valve	22	Karıştırma Vanası	56
<b>SYSTEM VALVE CONTROLLER</b>	23	<b>SİSTEM VALF KONTROLÜ KULLANIM</b>	57
Five-Button Controller	23	Beş Düğmeli Valf Kontrol Cihazı Tanıtımı	57
Service Settings	25	Servis Ayarları	59
Operating Modes	28	Çalışma Modları	62
Customer Settings	29	Müşteri Ayarları	63
<b>SAFETY CONSIDERATIONS FOR OPERATION</b>	30	<b>BAKIM VE ONARIM</b>	48
<b>MAINTENANCE AND REPAIR</b>	31	Günlük Bakım	48
		Genel Bakım	48
		Elektrik Kesintisi Durumunda	48
<b>TROUBLESHOOTING GUIDE</b>	32	<b>KULLANIM UYARILARI</b>	64
		<b>BAKIM VE ONARIM</b>	65
		<b>SATIŞ SONRASI SERVİS</b>	66
		<b>ARIZALI ÜRÜN TAMİRİ GENEL KOŞULLARI</b>	70
		<b>YETKİLİ SERVİSLER</b>	71
		<b>MONTAJ KONTROL KARTI</b>	72
		<b>BAKIM KARTI</b>	73
		<b>GARANTİ BELGESİ</b>	74
		<b>GARANTİ KAPSAMI VE KOŞULLARI</b>	75

# Safety Considerations

Make note of the following safety precautions in order to avoid property damage and harm to you and others. Not considering the following safety precautions could result in risky situations for you, your cabinet water softener and your environment.

## Warnings

If you ignore contents in this section, it may cause permanent damage to the water purifier or cause serious property damage.

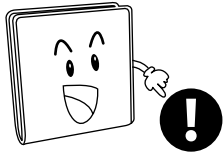

Follow all mandatory plumbing and electrical precautions before installing this water softener cabinet!

Doing so may lead to damage to persons, environment and also the product.



Do not disassemble or modify this product on your own!

Unauthorized disassembly or modification of the machine could lead to machine malfunctions or leakage accidents. Please check with the store where you purchased this product for product consultation in order to arrange for repairs.

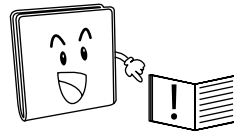

Without reading and truly understanding the contents of this User Manual, please do not perform any operations on the control valve and the product!

Doing so may cause damage to the water softener's external cover, valve or internal components, which in turn could lead to leakage, equipment malfunctions or even serious property damage.

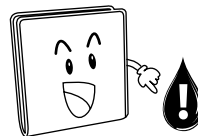

This system does not include a disinfection process. This system should not be used with microbiologically unsafe or unknown quality water without applying any necessary disinfection!

Doing so may cause possible threats to you and your environment's health.

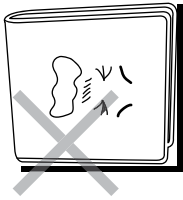

Do not place this product in leaning position or lay upside down during transportation, installation and usage!

Leaning position and turning upside down may damage the valve and components of the product. Turning upside down or laying down may cause media to enter the valve.



Do not put heavy objects on the product!

Placing heavy objects on the product may cause damage to the water softener's external cover, valve or internal components, which in turn could lead to leakage, equipment malfunctions or even serious property damage.

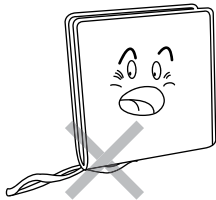

Do not support the weight of the system on the control valve connections, or plumbing!

It may cause damage to the valve, which in turn could lead to leakage, equipment malfunctions or even serious property damage.

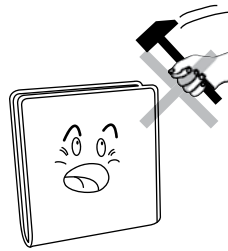

Do not use excessive force by any tools during assembling and disassembling the product!

Excessive force may damage the plastic conjunction parts or the product.

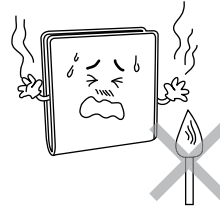

Do not put the water softener cabinet close to a source of flame!

Do not put the water softener cabinet near a source of flame or a place where the temperature is too high as heat may affect the plastic control valve or bypass valve system causing damage.

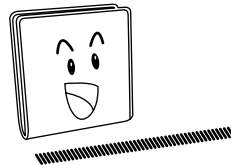

Set up a waterspout on the floor nearby the water softener!

In any case of leaking accidents, it is recommended to set up a waterspout nearby the softener.

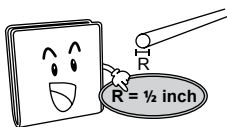

### Observe drain line requirements!

The drain line must be a minimum of 1/2 inch diameter. Use 3/4 inch pipe if the total length of the drain line exceeds 6 meters.

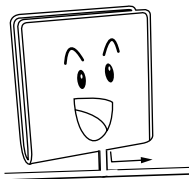

### A drain line should be connected to the water softener cabinet!

To get the maximum efficiency from the water softener cabinet, a connection to the drain line should be made.

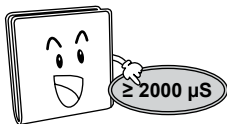

### Do not use the water softener in areas, where the water conductivity is $\leq 2000 \mu\text{S}$ .

Water softener cannot function properly if the water conductivity is greater than  $2000 \mu\text{S}$ .

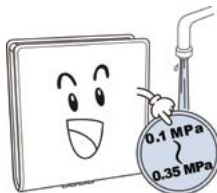

### Do not use this water softener under high water pressure conditions!

Operating under high pressure conditions may cause the water softener pipes to rupture, resulting in leakage, the machine working improperly, or even serious property damage.

The input water pressure must be between 1.4 bar to 4.8 bar (0.14 to 0.48MPa.), no negative pressure allowed.

*It is recommended to use a Pressure Reducer before the system, where the inlet water pressure is higher than 4.8 bar (0.48MPa.).*

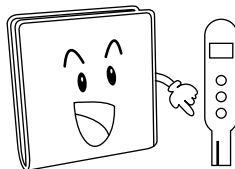

### Pay attention to the standard hardness of raw water and water usage quantity!

If water usage or hardness of raw water dramatically increases comparing to the normal usage, the frequency of regeneration should also be increased.

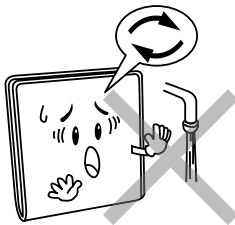

### Do not use water during regeneration!

During regeneration time, water from tap will NOT be softened. It is not recommended to use water during regeneration; otherwise, a negative effect on the regeneration result will occur.



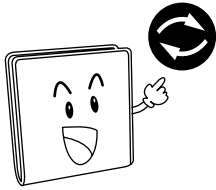

Do not use the water softener after a long period of inactivation without regeneration first!

Initiate a regeneration cycle after being inactivated in a long period of time, and then turn on the tap for several minutes before resuming normal use.

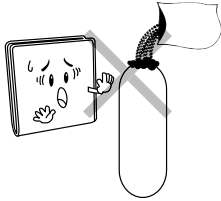

Use only regenerants designed for water softening.

Using other media may affect the water softness quality and the performance of the product negatively.

- Use only the recommended amount of salt!

Using excessive amount of salt will result in flooding.

- The salt level should always be at least 1/3 full.

Refill the salt when the level drops below the water level in the brine cabinet.

- Do not insert the salt with a sack inside the brine well.

Using a sack will prevent water traction and affect the performance negatively.

- Do not use sandy, connate salt or rock salt and do not mix different types of salt in the system!

Using these kinds of salt may affect the water softness quality and the performance of the product negatively.

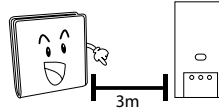

In case of using water boiler or water heater, ensure a minimum of 3 meters piping length between the softener and boiler!

Hot water could cause severe damage to the softener system. If using water boiler or water heater, ensure the total run of the piping between the softener and the boiler is not less than 3 meters.

It is recommended to install a check valve between the filter and the boiler if unable to meet the required piping length.



Do not let the cabinet come in contact with corrosive materials!

These materials could corrode the outer cover and adversely affect various parts of the equipment. Toxic and hazardous compounds could penetrate the water softener pipes, causing contamination of the water or leakage, which in turn may cause personal damage or property damage.

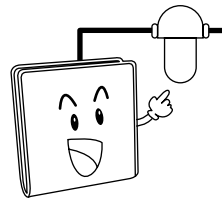

When pre-filtration is necessary, it is recommended to use a sediment filtration in front of the system.

Sediment filtration will help to protect the piston and gaskets of the valve.

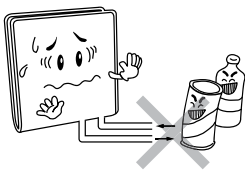

No chemicals allowed at the inlet and outlet connecting sectors!

Applying unknown chemicals may cause damage to you and your environment's health.

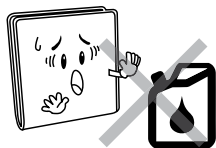

Do not use petroleum-based lubricants, oils or hydrocarbon-based lubricants.

Doing so may be a risk to your health. Use only 100% silicone lubricants.

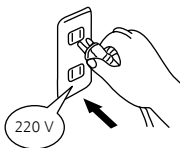

Do not use a power source exceeding the equipment's specified value. Use only 220-240V AC, 230V AC power or 24V AC adaptor if necessary!

The electrical current supplied to your equipment by the outlet must not be greater than the specified value; otherwise it may lead to the overheating of your equipment or fire.

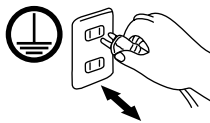

The power outlet must be grounded!

Using ungrounded outlet may lead to electric shock, short circuiting or fire.



Do not damage the power cord of the valve or the outlet!

Doing so may lead to electric shock, short circuiting or fire.

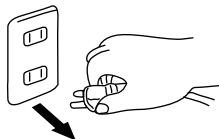

The equipment must be disconnected from the power supply during installation and repairs!

Otherwise it may lead to electric shock.

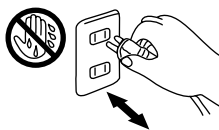

Do not touch the power plug with wet hands!

It may lead to electric shock.



**Do not use in conditions under 4°C!**

If the ambient temperature falls below 4°C, please be sure to take measures to prevent freezing, such as turning on a heater or air conditioner to prevent leakage or cracked pipes caused by water freezing inside the equipment. The required environmental temperature for softener is between 4-49 °C.



**Do not use this water softener cabinet outdoors!**

If this product is used outdoors, it can lead to accelerated aging of the product.



**Do not place the water softener cabinet under direct sunlight!**

Placing the water softener under direct sunlight for a certain period of time may create a breeding ground for microorganisms; and potentially causing the internal components of the water softener to become contaminated.

# Product Description

## Brief Introduction

A.O. Smith Triasoft Midi is a compact system including 20 micron filtration, softening, and ferrous iron removal up to 10 ppm.

The fundamental working principle of water softening systems is to help remove Calcium ( $\text{Ca}^{+2}$ ) and Magnesium ( $\text{Mg}^{+2}$ ) ions that cause hardness of water through ion exchanging methods. It is a process of removal whereby Sodium ( $\text{Na}^{+1}$ ) ions present in the cationic resin exchange places with the calcium and magnesium ions in the water. After this process, the saturated resin must be regenerated with a time or flow controlled regeneration procedure.

Our A.O. Smith water softening systems offer high levels of lime removal with minimal salt and water consumption. As a result, the calcification problems that occur in pipe fittings, washing, heating and boiling systems within your homes are eliminated. You obtain high levels of energy consumption and efficiency.

A.O. Smith Triasoft Midi is different than a standard softener system as it includes a special filter media that filters dirt and sediment down to 20 microns.

In addition to sediment filter and softener, the system serves as an iron filter, removing up to 10 ppm of ferrous iron from your water supply.

A.O. Smith Triasoft Midi has an optional feature of adding a special mineral that effectively reduce free chlorine, heavy metals and control micro-organisms. This special mineral mixture is not a standard feature but it is optional feature that can be added by contacting your sales representative.



A.O. Smith Triasoft Midi

## Triasoft Midi Main Components

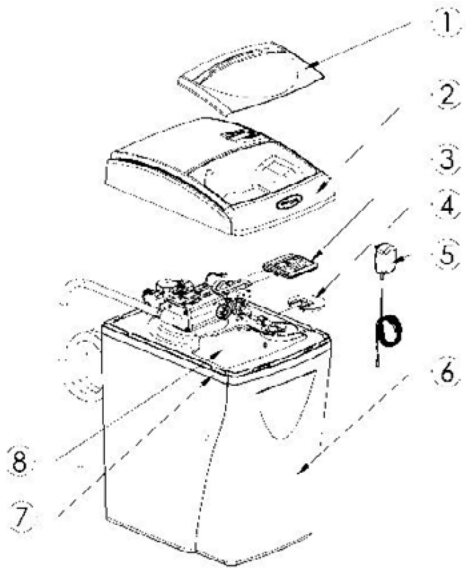

Diagram 1

NO.	DESCRIPTION	QTY
1	Salt Port Lid	1
2	Valve Cover Assembly	1
3	Computer Control Assembly	1
4	Brine Well Cover	1
5	Europe Transformer 220V	1
6	Cabinet	1
7	Support Panel	1
8	Media Tank, Fill Plug	1

NO.	DESCRIPTION	QUANTITY
1	Overflow Elbow	1
2	Bypass Assembly 2.5-cm (1-inch) I/O Adapter Assembly (not shown)	1
3	O-Ring	2
4	Top Fill Plug	1
5	Top O-Ring	1
6	O-Ring	2
7	O-Ring	1
8	Drive End Cap Assembly	1
9	Screw	4
10	Injector Assembly	1
11	Sleeve	2
12	Drain End Cap Assembly	1
13	Screw	2
14	Drain Fitting, 13-mm (1/2- inch) MNT x Barb	1
15	Drain Line	1

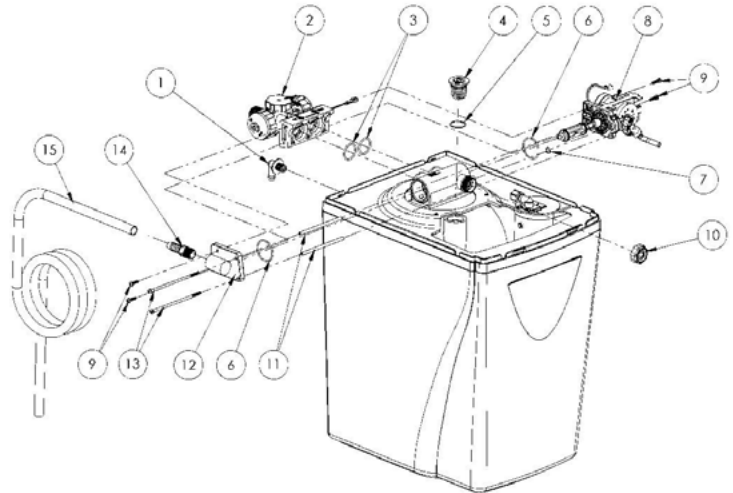

Diagram 2

## Technical Parameters

Model	A.O. SMITH TRIASOFT MIDI
Max Compensated Hardness	90 gpg (1540 mg/L)
Minimum pH (standard units)	7
Maximum ferrous iron reduction ppm (mg/L)	10
Media type and amounts	Filter Media. (1,5 lb) Fine Mesh Resin (28 lt) Chlorostat (Optional)
<b>Salt Setting #1</b>	
Salt*	3.0 lb (2.7 kg)
Capacity	15,400 grains (1,662 grams)
Water	27 gal (102 L)
Time (min)	38
<b>Salt Setting #2</b>	
Salt*	7.5 lb (3.4 kg)
Capacity	28,800 grains (1,870 grams)
Water	33 gal (125 L)
Time (min)	48
Water and ambient temperature (Min/Max )	40/120 °F (4/49 °C)
Mineral tank size –in (cm)	10.5 I.D x 21" (26.7 I.D. x 66)
Peak flow rate -gpm (L/min)	8.2 (31)
Pressure drop at service flow rate of 8 gpm (psi) / 30 L/min (bar)	14.6 / 1.0
Maximum flow rate to drain during backwash -gpm (L/min)	2.4 (9.1)
Water Pressure (min–max) psi / bar	20-120 / 1.4–8.3
Minimum water flow required -gpm (L/min)	2.4 (9.1)
Maximum chlorine –ppm (mg/L)	0
Controller type	5 Button
Salt storage – lb (kg)	160 (73)
Height –inch (cm)	30.75 (78)
Footprint –inch (cm)	14.75 x 18.75 (37 x 48)
Electrical rating	12 VAC, 50/60 Hz, 0.015kW-hr
Plumbing connections	3/4- or 1-inch male (MNPT)
Shipping weight—approximate –lb (kg)	105 (48)

\* Use clean, white pellet, solar, cube-type, block, or brick salt.

\*\* This appliance is efficiency rated according to NSF/ANSI 44.

## General Specifications

### 1. Dual Compartment Media Tank

Patented mineral tank is composed of fiberglass and polypropylene high composite material and with its screened distributor system allows us to pack more resin in the tank and backwash the unit with clean soft water, therefore eliminating the need for a second mineral tank.

### 2. Built-in Self Cleaning Filter

Filters dirt and sediment down to 20 microns - smaller than the human eye can see. Built-in Filter does not need any cartridges to change and no maintenance is required.

### 3. Fine Mesh Softening Media

The high capacity fine mesh premium softening media ensures maximum efficiency for hardness and clear water iron reduction.

### 4. Flow Screen

The flow screen at the bottom of mineral tank compartment provides maximum efficiency during regeneration.

### 5. Controller Screen

User friendly controller – enter hardness number with one button and the controller does the rest.

### 6. Safety Shut-Off System

Safety Shut-Off System helps to prevent the possibility of overflows.

### 7. System Controller Valve and Bypass Valve

System Controller Valve operates in three languages and retains cycle settings indefinitely, even through power outages. The time of day setting remains in memory for up to seven days without power.

Bypass Valve enables you to remove the appliance from service when necessary. By simply turning the dial to "Bypass", water will not enter the appliance.

### 8. Resistant Cabinet

Protecting the system from outer effects. Cabinet is used as brine tank



Diagram 3

# Installation Methods

Our company recommends that your product is installed by trained professionals as the installation process is somewhat complex and requires the use of various tools. However, if you decide to install the product yourself, please beware that A.O. Smith can not cover warranty for the misfunctions resulted from unauthorized installation. To install the unit, please refer to the following steps.

## Pre-Installation Check List

Refer to this checklist before installation.

- **Water Quality:** If the water supply contains sand, sulfur, bacteria, iron bacteria, tannins, algae, oil, acid, or other unusual substances, pre-treat the water to remove these contaminants before the water supply enters the appliance, unless the appliance is represented as being capable of treating these contaminants in its specifications.

The appropriate A.O.Smith Filtration System can address these water shortcomings. Contact your water treatment specialist for assistance in obtaining appropriate pre-treatment before the water supply enters this appliance.

- **Iron:** A common problem found in many water supplies is iron. It is important to know what type of and how much iron is in the water supply.

Iron Type	Description
Ferrous Iron* (sometimes called clear water or dissolved iron)	Only type of iron that can be treated with a water softener ( <i>see Maximum Ferrous Iron in Technical Parameters</i> ).
Organic Iron or Bacterial Iron	Attached to other organic compounds in the water. Additional treatment is needed to remove this type of iron
Colloidal Iron	Not dissolved, yet stays in suspension. A softener cannot remove this type of iron

\* If the water supply contains ferrous iron, a commercially available resin bed cleaner should be used every six months. Follow the instructions on the container. The hardness setting increases by 70 mg/L (4 grains) per gallon for every 1 mg/L (ppm) of ferrous iron programmed into the controller.



- **Water Characteristics:** This unit requires a pH of 7 or above to function properly. An iron test to determine iron levels is also necessary. An Acid Neutralizing Filter may be necessary if pH levels are below 7.
- **Water Hardness:** Double check hardness of water with test strips, if provided, to verify that your appliance is right for the job. Triasoft Midi will condition water for up to 1,539 mg/L (90 grains of hardness per gallon).
- **Water Pressure:** Not less than 20 psi (1.4 bar) or greater than 120 psi (8.3 bar) constant. If water pressure exceeds 70 psi (4.8 bar), a pressure regulator is recommended.
- **Water Supply Flow Rate:** A minimum of 3 gallons (11.4 liters) per minute, or equal to the backwash flow rate of the particular model, is recommended. For the purposes of plumbing sizing, only the rated service flow rate and corresponding pressure loss may be used. Prolonged operation of a water conditioner at flow rates exceeding the tested service flow rate may compromise performance.
- **Water Temperature:** Not less than 40°F (4°C) or greater than 120°F (49°C).
- **Drain:** Drain the appliance to an appropriate drain, such as a floor drain or washer drain that will comply with all local and state plumbing codes. To prevent back-siphoning, provide an adequate air gap or a siphon break (*see Installation Steps*).
- **Electricity:** The transformer supplied is for a standard 115 volt, 60-cycle AC outlet for locations in North America or 230 volt, 50-cycle AC outlet for locations outside North America. The transformer supplied for Japan is 100 volt, 50/60 cycle AC.

## Installation Warnings

### Be sure to do the following steps:

1. Comply with all local, building, plumbing, and electrical codes.
2. Install the appliance before the water heater.
3. Install the appliance after the pressure tank on well-water installations.
4. Install a pressure-reducing valve if the inlet pressure exceeds 70 psi (4.8 bar).
5. Examine the inlet line to ensure water will flow through it freely and that the inlet pipe size is sized correctly. For well water with iron, the recommended minimum inlet pipe size is ¾" (19-mm) I.D. and for municipal water the recommended minimum inlet pipe size is ½" (13-mm) I.D.
6. Install a gravity drain on the cabinet.
7. Secure the drain line on the appliance and at the drain outlet (see Installation Steps).
8. Allow a minimum of 8 to 10 feet (2.4 to 3.1 meters) of ¾" (19-mm) pipe from the outlet of the appliance to the inlet of the water heater.

### Be sure not to do the following steps:

1. Do not install if checklist items are not satisfactory (*see Pre-Installation Checklist*).
2. Do not install if the incoming or outlet piping water temperature exceeds 120°F (49°C) (*See Technical Parameters.*)
3. Do not allow soldering torch heat to be transferred to valve components or plastic parts when using the optional copper adapters.
4. Do not overtighten the plastic fittings.
5. Do not plumb the appliance against a wall that would prohibit access to plumbing (*see Installation Steps*).
6. Do not install the appliance backward. Follow the arrows on the inlet and outlet.
7. Do not plug the transformer into an outlet that is activated by an On/Off switch.
8. Do not connect the drain and the overflow (gravity drain) lines together.
9. Do not use to treat water that is microbiologically unsafe or of unknown quality without adequate disinfection before or after the appliance.
10. Do not allow your appliance or drain line to freeze.

**Note:** A bacteriostasis claim does not mean that these devices will make microbiologically unsafe water safe to consume or use.

## Installation Steps

We recommend that you have a certified After Sales Agent install and maintain this appliance.

Each water treatment appliance comes with 8 feet (2.4 meters) of drain line.

- 1** Prepare the Placement Area
  - 1.1** Make sure the placement area is clean.
  - 1.2** Turn off the electricity and water supply to the water heater. For gas water heaters, turn the gas cock to "Pilot."
  - 1.3** Examine the inlet plumbing to ensure that the pipe is not plugged with lime, iron, or any other substance. Clean or replace plugged plumbing.
  - 1.4** Make sure the inlet/outlet and drain connections meet the applicable local codes.
  - 1.5** Check the arrows on the bypass valve to ensure that the water flows in the proper direction (see Bypass Valve).
- 1.6** Place the appliance in the desired location using Diagram 4 as a guide. Diagram 4 applies to basement, slab, crawl space, and outside installations.
- 1.7** For most installations, install the appliance after the pressure tank and any water filter appliance or water meter and before the

water heater unless otherwise recommended. When installing any additional filters, such as a carbon filter for well water, place the filter after any water conditioning appliance unless otherwise recommended.

- 1.8** For outside installations, the appliance should be enclosed so it is protected from the weather.

**Caution:** Do not plumb the appliance in backward.

**Note:** A minimum  $\frac{3}{4}$ " (19-mm) pipe is required between the pressure tank (if equipped) and the appliance for the appliance to function properly.

**Bypass Valve:** Your appliance is equipped with a bypass valve that enables you to remove the appliance from service when necessary. If you want use any other standard bypass valve like Diagram 5 may be available from your local hardware store or install three-way bypass plumbing similar to Diagram 6.

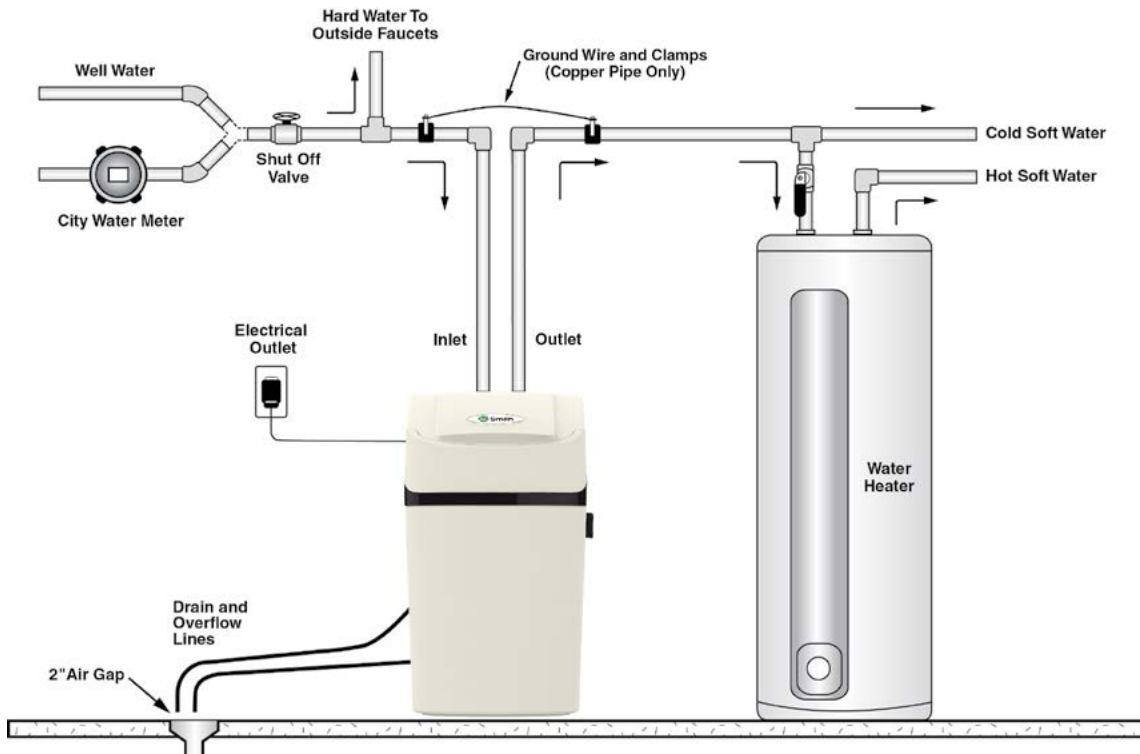

Diagram 4

**Water Heaters:** If less than 10 feet (3 meters) of pipe connects the water treatment appliance(s) to the water heater, install a check valve between the water treatment appliance and the water heater as close to the water heater as possible. Ensure that the water heater has an adequately rated temperature and pressure safety relief valve.

- 2 Turn Off Water Supply
  - 2.1 Turn off the water supply.
  - 2.2 Open the hot and cold water taps to depressurize the lines.
- 3 Connect Water Lines
  - 3.1 Remove the valve cover.
    - 3.1.1 Open the salt port lid on the valve cover.
    - 3.1.2 Place your fingertips on the bottom, inner edge of the valve cover. (You may need to use two hands).
    - 3.1.3 Squeeze the edge and pull the valve cover toward yourself until it clicks free.
    - 3.1.4 Lift and remove the valve cover.
  - 3.2 Install Quest fittings if necessary. Quest connection fittings are provided with your appliance with built-in bypass. Quest fittings provide a convenient, easy-to-use three piece assembly for 3/4-inch (19-mm) copper plumbing or 3/4-inch (19-mm) CTS CPVC plastic tubing. Ensure that the three components (1: collar, 2: metal retaining ring, and 3: nylon sleeve) are correctly installed in sequence on the pipe (Diagram 7).

**Caution:** Teflon tape or plumber's putty is NOT necessary and should NOT be used with Quest fittings.

- 3.3 Attach the water lines to the appliance in compliance with all state and local, building, plumbing, and electrical codes (Diagram 8). Do NOT over tighten the connections on the plastic threads.
- 3.4 Check the arrows on the valve to ensure that the water flows in the proper direction.

**Caution:** Do NOT plumb your appliance in backward.

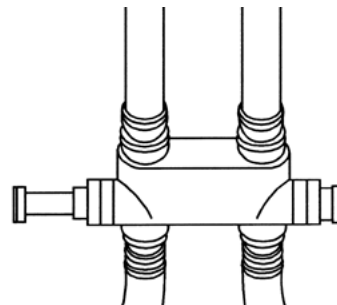

Diagram 5: Example of a Commercially Available Bypass Valve

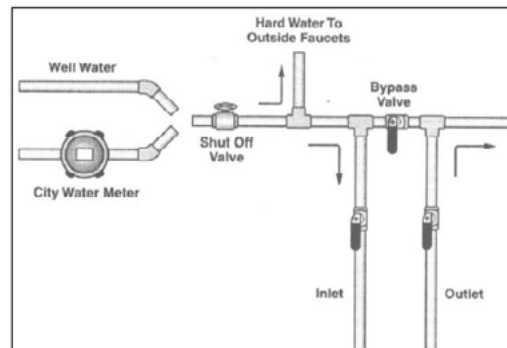

Diagram 6: Three-Way Bypass Plumbing



Diagram 7: Quest Fittings



Diagram 8: Connect Water Lines (Shown with Bypass Valve)

#### 4 Connect Gravity Overflow Connection

The overflow line drains away excess water should the tank fill with too much water or the appliance malfunction.

##### 4.1 Check that the overflow elbow is in the down position. (Diagram 9)

4.2 Connect ½" (13-mm) I.D. tubing (size cannot be reduced) between the overflow fitting and a floor drain, laundry tub, or other suitable waste receptor. Ensure that the overflow line ends at a drain that is at least 3" (8 cm) lower than the bottom of the overflow fitting. Maintain a minimum 2" (5-cm) air gap. The gravity line cannot be run overhead.

#### 5 Connect Drain Line

The drain line carries away the backwash water as part of the regeneration cycle.

5.1 Connect the drain line to the drain end cap with a minimum 1/2-inch (13-mm) I.D. tubing. The size cannot be reduced.

5.2 Route the drain line to a floor drain, laundry tub, or other suitable waste receptor. Maintain a minimum 2 inch (5-cm) air gap between the drain line and the flood level rim of the waste receptor to prevent back siphoning. This drain line should make the shortest run to the suitable drain (Diagram 10).

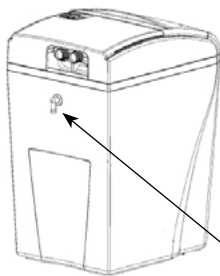

Diagram 9 : Gravity Overflow Connection

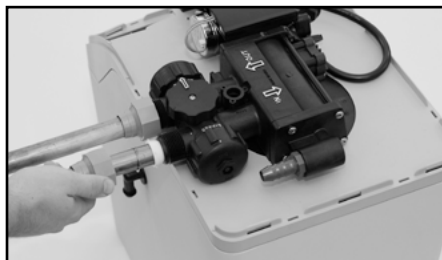

Diagram 10: Connect Drain Line

5.3 The drain line may be elevated up to 8 feet (2.4 m) from the discharge on the appliance as long as the water pressure in your system is 40 psi (2.8 bar) or more.

5.4 If the drain line is 25 feet (7.6 m) or longer, increase the drain line to ¾-inch (19-mm) I.D. The end of the drain line must be equal to or lower in height than the control valve.

**Caution:** The drain line must not be kinked, crimped, or restricted in any way.

#### 6 Flush Lines

6.1 Place the appliance in the Bypass position (Diagram 11).

6.2 Turn on the main water supply.

6.3 Open the nearest cold water faucet to flush the plumbing of any excess soldering flux, air, or any other foreign material.

6.4 Return the appliance to Service Mode (Diagram 12).

**Note:** Note: To prevent untreated water from entering your home, remember to not use water inside your home when the appliance is in Bypass mode. Remember to return the appliance to Service mode when you have finished using untreated water.

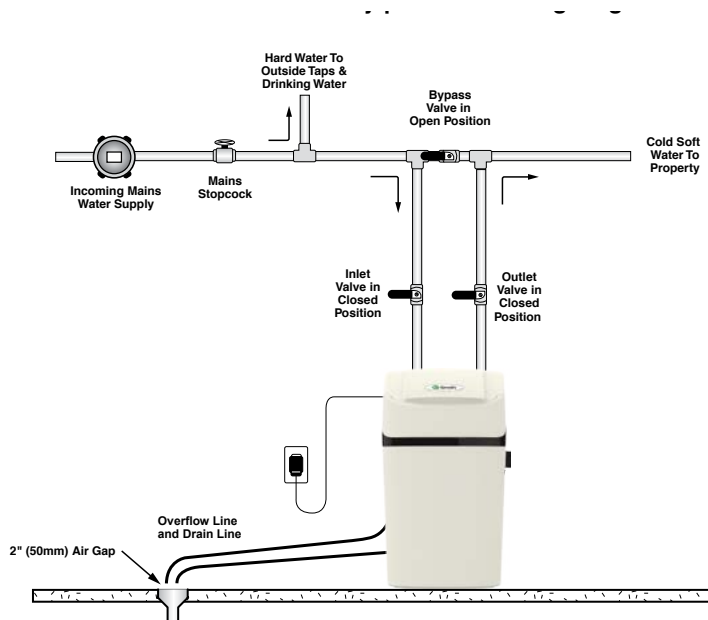
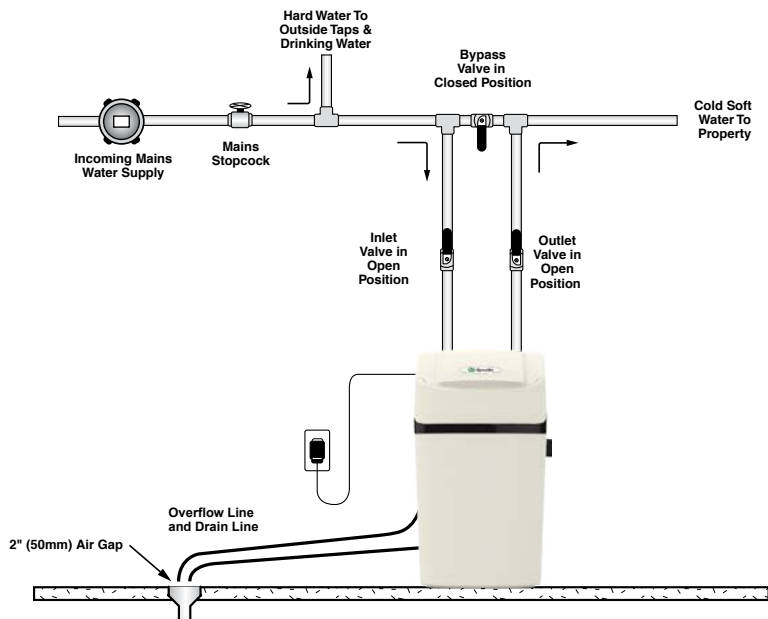

Diagram 11: Bypass Position

- 7** Check for leaks
- 7.1** Close all faucets.
- 7.2** Check all lines and connections for leaks. If leaks are found:
  - 7.2.1** Turn off the main water supply.
  - 7.2.2** Open a cold water faucet to depressurize the lines.
  - 7.2.3** Close the faucet to eliminate any siphoning action.
  - 7.2.4** Repair all leaks.
  - 7.2.5** Turn on the water supply.
  - 7.2.6** Place the appliance in the Service position to slowly fill the media tank (Diagram 12).
  - 7.2.7** Open a cold water faucet to purge air out of the media tank.
  - 7.2.8** Close the faucet and recheck for leaks.



Diagram 12: Service Position



- 8** Connect the Controller
- 8.1** Make sure the controller is properly attached to the drive end cap (Diagram 13).
- 8.2** Make sure the Turbine Sensor wire and the motor wire are plugged into the controller.
- 8.3** Connect the transformer power cord to the controller (Diagram 14). Do not plug the transformer into the wall yet.
- 8.4** Make sure the transformer cord is fed through the same area as the drain and water lines.
- 8.5** Replace the valve cover.

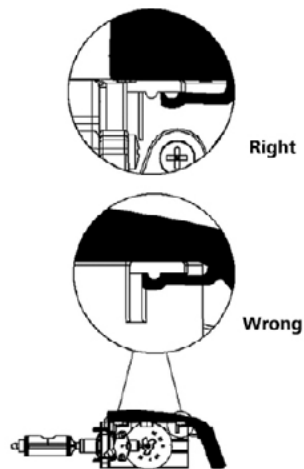

Diagram 13: Controller Tab Lock Detail



Diagram 14: Connect Transformer Power Cord

- 9 Plug in the Transformer
- 9.1 Plug the transformer into an appropriate outlet.
- 9.2 Ensure that the outlet selected is not operated by an On/Off switch.
- 10 Set up the Controller
- 10.1 Program the appliance controller (see System Valve Controller).
- 11 Add Water to the Brine Cabinet
- 11.1 Remove any packaging or installation materials. Do NOT remove the grid plate.
- 11.2 Add 7.6 liters (2 gallons) of water to the brine cabinet. After the first regeneration, the appliance will automatically refill the correct amount of water into the brine cabinet.
- 11.3 Ensure that the bypass is in Service position.
- 11.4 Ensure that the salt dosage is set as recommended for the application.
- 11.5 Initiate a manual regeneration (see System Valve Controller) and inspect for proper operation. Allow the appliance to draw all the water out of the brine cabinet until the air check/draw tube sets (8–10 minutes).
- 11.6 Press the Regenerate button to advance to the Brine Refill position. Let the tank fill with the proper amount of water. The controller will then step the valve to the Home position.

**Note: This initial startup is the only time you will add water to the brine cabinet. Do not add water at any other time.**

- 12 Fill the Brine Cabinet with Salt
- 12.1 If the grid plate is not sitting on its supports at the bottom of the brine cabinet, carefully reposition it.
- 12.2 Fill the brine cabinet with salt (Diagram 15). Use clean, white pellet, solar, cube-type, block, or brick salt. Do not mix different types of salt.

**Note:** Always keep the salt level above the water level. For convenience, completely fill the tank when refilling with salt.

- 12.3 After you add salt, including adding it after the tank has run out of salt, wait two hours for saturated brine before starting any regeneration.
- 12.4 Close the salt port lid.



**Diagram 15:** Fill Brine Cabinet With Salt

**Caution:** Use of potassium chloride when iron and/or manganese are present in the raw water supply is not recommended.

- 13 Complete the Installation
- 13.1 Ensure that the appliance is in the Service position (*see Bypass Valve*).
- 13.2 Ensure the water supply is on.
- 13.3 Turn on the electricity and water supply to the water heater. For gas water heaters, return the gas cock to “On.”
- 13.4 Open a cold water tap and allow the appliance to flush for 20 minutes or until approximately 72 gallons (270 L) have passed through the appliance. This procedure is required to meet NSF compliance. Verify the flow rate on the controller, which indicates water flow (see System Valve Controller).
- 13.5 Adjust the blending valve.
- 13.6 Test the water at the nearest tap to verify soft water

## Bypass Valve

Your appliance is equipped with a bypass valve. The bypass valve can isolate the appliance should the appliance malfunction or leak. It can also permit the use of untreated water for watering plants, shrubs, or lawns.

The bypass valve is attached to the main control valve (Diagram 16). To engage the bypass valve, locate the blue knob on top of the Bypass valve. Turn the knob counterclockwise until it hits the stop. The appliance will be bypassed and all water to the home is raw, untreated water. To prevent untreated water from entering the home, water should not be used inside the home when the appliance is in Bypass mode. Ensure that the appliance is returned to "Service" mode when the appliance is repaired or the use of untreated water is complete by turning the blue knob until it hits the stop.

## Blending Valve

A.O. Smith Triasoft Midi has a blending valve in standard. The amount of hardness blended back into the water line is determined by the hardness of the incoming water and the setting of the blending valve. Where extremely hard water is present, the blending valve may only need to be "cracked" open. Where the incoming water has relatively low levels of hardness, the blending valve will need to be opened further.

The blending valve is located between the input and output connections on the top of the 1" I/O Adapter Assembly (Diagram 16 and 17).

It is adjusted by placing a flat blade screwdriver in the slot provided and turning clockwise to open. Total movement of the blending valve from full closed to full open is 1/4 revolution. Precise setting of the blending valve will require "trial and error" testing. The initial setting should be conservative. Because of the blending valve's ease of access and adjustment, you can increase or decrease the setting according to your preference over a period of time.

Use of the blending valve is not recommended where objectionable concentrations of ferrous iron or sediment are present. Because the blending valve is mixing "raw" water with softened, any ferrous iron or sediment in the "raw" water will also be blended and reintroduced into the softened water line.

**Note:** If the appliance is installed for barium and/or radium reduction, the blending valve must remain in the fully closed position at all times.

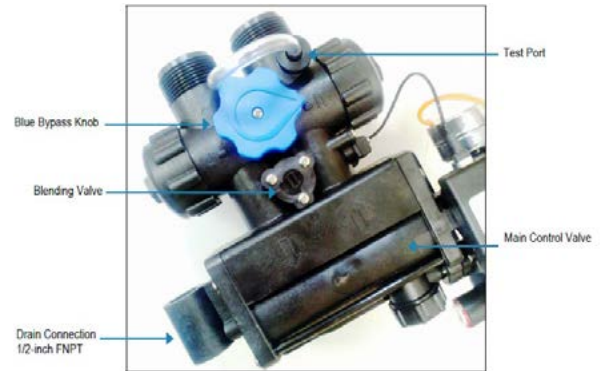

Diagram 16: Bypass Valve

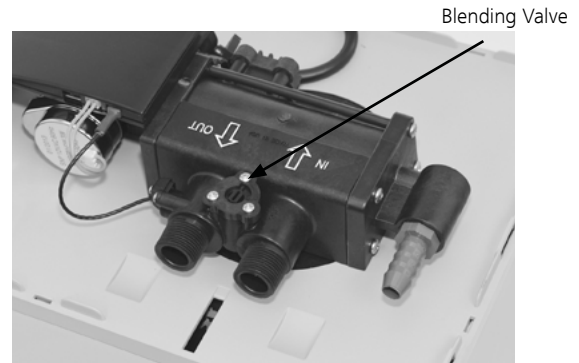

Diagram 17: Adjusting Blending Valve

# System Valve Controller

## Five-Button Controller

A.O. Smith Triasoft Midi features a five-button controller (Diagram 18) with an LCD display. The controller can be used to view the appliance's status, perform regenerations, and change settings.

An authorized A.O. Smith After Sales Service should set the Service Settings during installation of the appliance.

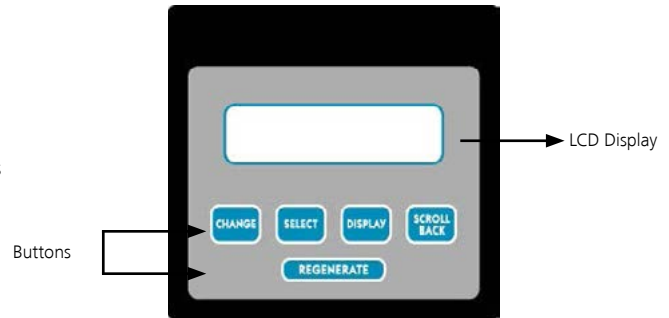

Diagram 18: Five-Button Controller

Controller Part	Function
LCD Display	Shows the status of the controller; it is very important to know which mode the controller is in for proper operations
Normal Operating Mode	Shows some or all of the following depending on settings: <ul style="list-style-type: none"> <li>• The amount of soft water remaining until the next automatic regeneration</li> <li>• The number of days until the next regeneration (in Mode 1)</li> <li>• The flow rate in gallons per minute</li> <li>• Whether the appliance will regenerate tonight (if the REGENERATE button has been pressed and released)</li> </ul>
Service Settings Mode	Includes settings such as the language, mode, water hardness, and time of each regeneration step. Service Settings must be set before Customer Settings. Otherwise, some values may not be available. Service Settings Mode is intended for use by qualified service personnel
Customer Setting Mode	Includes setting the time of day, the regeneration time, and the number of people in the household; depending on the service settings, this option may not be available
Water Flowing Indicator	Indicates that is flowing through the appliance; useful for checking for proper plumbing and leaks
Soft Water Remaining	Shows the gallons (or liters) of soft water remaining until the next automatic regeneration. Typically, each person in the household uses about 75 gallons (284 L) per day.
Recharge/ Regeneration Status	Shows regeneration cycle numbers during regeneration. When regeneration is complete, the display returns to the Normal Operating Mode.



Button	Function
Buttons	The <b>CHANGE, SELECT, DISPLAY, and SCROLL BACK</b> buttons are used when changing Customer Settings and Service Settings.
REGENERATE	<p>The <b>REGENERATE</b> button can be used in three ways.</p> <ol style="list-style-type: none"> <li>1. The <b>REGENERATE</b> button can be used to put the appliance into an immediate regeneration. <ol style="list-style-type: none"> <li>a. Press and hold the <b>REGENERATE</b> button for about five seconds until the display changes to “Going ”.</li> <li>b. The appliance is in regeneration mode and will display the status of each cycle. After all regeneration cycles are complete, the display will return to normal operating mode.</li> </ol> </li> <li>2. The <b>REGENERATE</b> button can be used to toggle through all of the regeneration cycles to speed up the cycles. <ol style="list-style-type: none"> <li>a. Speeding up the cycle is used only when starting up or diagnosing the appliance.</li> <li>b. To quickly advance through the regeneration cycles, press and hold the <b>REGENERATE</b> button for five seconds to start a regeneration.</li> <li>c. Wait for the cycle to begin. The controller will indicate “Going to”, then the cycle position will display (for example, Backwash 1).</li> <li>d. Each cycle can be advanced by pressing the <b>REGENERATE</b> button.</li> <li>e. Always wait until the cycle position displays before advancing to the next cycle position.</li> </ol> </li> <li>3. Press and release the <b>REGENERATE</b> button in Normal operating mode to schedule a regeneration tonight or toggle it off.</li> </ol> <p>The <b>REGENERATE</b> button can also be used to restore capacity if you run out of salt.</p> <p><b>Out of Salt</b></p> <p>Should your appliance run out of salt, you might not have soft water available.</p> <ol style="list-style-type: none"> <li>1. Open the salt port lid and add salt.</li> <li>2. Wait two hours, then press and hold the <b>REGENERATE</b> button for 2 to 5 seconds.</li> <li>3. Regeneration is complete after approximately 28 to 48 minutes. After regeneration the appliance is returned to Service mode.</li> </ol>
CHANGE	<p>The <b>CHANGE</b> button is used with the <b>SELECT</b> button to set the value of certain parameters.</p> <ol style="list-style-type: none"> <li>1. When you press the <b>CHANGE</b> button, the value under the cursor changes to the next available value, typically increasing by one until all values have been displayed and the process begins again.</li> </ol>
SELECT	<p>The <b>SELECT</b> button is used to move the cursor when setting parameters.</p> <ol style="list-style-type: none"> <li>1. Press and release the <b>SELECT</b> button to move the cursor one digit to the right of the parameter to be changed.</li> <li>2. When the cursor is at the extreme right position, press the <b>SELECT</b> button again to reset the cursor to the extreme left position.</li> </ol>

Button	Function
<b>DISPLAY</b>	<p>The <b>DISPLAY</b> button is used to enter programming modes and also to save a value and display the next value to be changed.</p> <ol style="list-style-type: none"> <li>1. To program Customer Settings, press and hold the <b>DISPLAY</b> button for about 5 five seconds while "Customer Setting" is displayed.</li> <li>2. To program Service Settings, press and hold both the <b>DISPLAY</b> button and the <b>SELECT</b> button while "Service Setting" is displayed.</li> </ol>
<b>SCROLL BACK</b>	<p>The <b>SCROLL BACK</b> button function is used to step back to a previous parameter setting. It is typically used to go back to correct a setting without the need to scroll forward through all settings.</p>

## Service Settings

Service Settings should be programmed during the installation, before programming Customer Settings .

**Warning:** Programming this section is recommended for qualified service personnel only.

Please follow below steps to program Service Settings:

- To program Service settings on the controller, press and hold the **SELECT** and **DISPLAY** buttons while "Service Settings" is displayed until "Set Language Eng" is displayed.
- The values that can be set are listed below. The values in the table are factory default settings only.

Display		Meaning	Possible Values	Comments
Set Language Eng		Set the language of the display	Set Language Eng Entrer Langue Fra Entre La Leng. Esp	
Units Eng (Units MET)		Units of measure	ENG=English (Gallons) MET=Metric (Liters)	
Soft.	V. #1.22B	Displays software version	Cannot be set	
Mode	2	Operating (Regeneration) Mode	1=Timer Mode (Mode 1) 2=Demand Delayed Mode (Mode 2)	See Operating Modes
Regen Freq.	01	How often regeneration occurs	1-12 days	Mode 1
Hard. Gr. (Hard. mg/L)	040	Hardness of the water that was tested	003 to 999 Grains (00000 to 99999 mg/L)	This is the actual Hardness reading and is not compensated for iron
Iron mg/L	00	Amount of iron in parts per million of the water that was tested	00 to 99 ppm (mg/L)	This value is used to calculate compensated hardness automatically
Mang. ppm (Mang. mg/L 00)	00	Amount of manganese in parts per million of incoming water	00 to 99 ppm (mg/L)	This value is used to calculate compensated hardness automatically
Salt =	Sodium	Regenerant filling the brine cabinet	Sodium or Potassium	See Warning below
Comp. Hard. (Comp. Hard. 00300)	00040	Compensated hardness using the hardness, iron, and manganese settings	Cannot be set mg/L or ppm	The formula used is: Hardness + (4 x each ppm iron)+ (4 x each ppm manganese) = compensated hardness
Capac. Gr.	28730	The desired softening capacity number	00000 to 99999 Grains (0000 to 9999 gm)	See Operating Modes

Display		Meaning	Possible Values	Comments
72–96 hr Regen	No	A way to force regeneration at regularly-scheduled intervals	No (or Yes, for iron)	See 72–96 Hour Regeneration
Backwash 1	01.0	Number of minutes the first backwash cycle lasts	00.0 to 99.9	Set to the nearest tenth of a minute
Brine/Rinse	30.0	Number of minutes the brine and slow rinse cycle lasts	00.0 to 99.9	Set to the nearest tenth of a minute
Backwash 2	05.0	Number of minutes the second backwash cycle lasts	00.0 to 99.9	Set to the nearest tenth of a minute
Salt lbs.	06.2	Amount of salt set to be used in each regeneration to achieve the capacity setting	00.0 to 99.9 lb (kg)	Set to the nearest tenth
Turbine Test	No	Used by qualified personnel for diagnostic purposes	No or Yes	<b>WARNING: Do not engage this feature</b>
Reg. Tonight	Yes	Sets the appliance to regenerate tonight	No or Yes	If set to Yes, it will force a regeneration at the next set regeneration time (such as 02:00 a.m.). After the regeneration, the value will be set to No
Filter?	No	Used by qualified personnel to set the model number	No or Yes	Has no effect on the function of the appliance

**When you press the DISPLAY button at “RO Filter?” the values are saved, and the controller returns to Normal operating mode.**

**Warning:** When iron and/or manganese is present in the water supply, do not use potassium chloride as a regenerant. Iron and/or manganese bacteria may develop and foul the conditioning media and may void the warranty.

## Operating Modes

The appliance has two operating modes: Timer mode and Meter Delayed mode.

### • Mode 1 - Timer Mode

When the appliance is in Timer mode, it will regenerate based on the frequency that is set, for example every two days or up to every 12 days.

The time of regeneration can be set.

### • Mod 2 - Meter Delayed Mode

When the appliance is in Meter Delayed mode, it will regenerate based on the actual water usage and the total capacity of the appliance. The

time that the regeneration takes place can be set, for example 2:00 a.m. Should the total capacity be depleted before the set regeneration time, a forced regeneration will occur.

### • 72–96 hr Regen

If this value is set to Yes, the appliance will be forced to regenerate every 72–96 hours unless a regeneration based on water usage occurs within the time interval.

**Note:** The value should always be set to Yes if iron is present in the water.

## Mode 1 (Timer Mode) and Mode 2 (Meter Delayed Mode) Setting Chart

This section provides guidance for using different service settings to achieve the desired capacity.

Display	Triasoft Midi
Mode 1 and 2	Yes
Regeneration Frequency	As required
96 hour regeneration (if iron present—yes) <sup>1</sup>	-
<b>#1 Salt Setting</b>	
Backwash 1 (minutes)	1
Brine/Rinse (minutes)	11
Backwash 2 (minutes)	3
Capacity-grains (grams) @ salt-lb (kg)	363 grams @ 0.5 kg
<b>#2 Salt Setting</b>	
Backwash 1 (minutes)	1
Brine/Rinse (minutes)	21
Backwash 2 (minutes)	3
Capacity-grains (grams) @ salt-lb (kg)	998 grams @ 1.4 kg

## Triasoft Mini has the Technical features to provide more efficiency:

### Capacity Guard:

Capacity Guard prevents the resin bed from being over-exhausted. Triasoft Mini utilize the "Reserve" capacity which is included in the gallons remaining count displayed on the board. When the unit detects that the reserve capacity is also depleted, it will quickly regenerate the unit once water use has stopped, regardless of time of day. This will restore the capacity and the unit will provide soft water much more quickly. This feature helps to prevent the resin bed from being over-exhausted, which in time can lead to the unit not recovering its full capacity after regeneration and also lead to a shorter life for the softening resin

## Customer Settings

Service Settings must be set before Customer Settings; Service Settings should be set during installation of the appliance.

To set Customer Settings:

- Press and hold the **DISPLAY** button for about five seconds while "Customer Setting" displays.
- Release the button when "Set Time" displays.
- If the setting displayed is correct, press the **DISPLAY** button to move to the next setting.

### 1. Set Time of Day

Display reads "Set Time" followed by the current time that is set; the cursor will be under the second hours digit.

#### To Change the Time of

- Press the **CHANGE** button repeatedly until the current hour is displayed. Ensure the time is correct with regard to a.m. or p.m.
- Press the **SELECT** button to move the cursor to the right.
- Press the **CHANGE** button repeatedly until the current tens minute is displayed.
- Do the same to set the minutes. Select a.m. or p.m. When the desired time is displayed, press the **DISPLAY** button to step to the next parameter.

**Note:** Whenever you experience an electrical outage, check your controller for the correct time. Make any necessary corrections.

### Absolute Brining® :

This feature reduces wasted salt consumption when operating in Mode 2. At the start of regeneration the controller calculates the exact amount of salt needed to restore full capacity. The regeneration is triggered when the gallons remaining are less than the number of people setting multiplied by 283.9 Liters per person. Therefore there is unused capacity remaining. So the controller lowers the salt dosage to compensate for that unused capacity.

Absoluture brining feature should be activated during the programming of the valve.

Note: If Capacity Guard initiates regeneration the appliance will still utilize the Absolute Brining feature.

### 2. Set Regeneration Time

Display reads "Reg. Time" followed by the current regeneration time that is set; the cursor will be under the second hours digit. Usually you want to set a regeneration time when water will not be used.

#### To Change the Regeneration Time

- Follow the procedure outlined above for setting the time.
- When the desired regeneration time is displayed, press the **DISPLAY** button.

### 3. Set Number of People

Display reads "# People" followed by the current setting for the number of people in the household; the cursor will be under the tens digit.

#### To Change the Number of People

- Press the **CHANGE** button repeatedly until the desired value is displayed; values will cycle from 0 to 9.
- Press the **SELECT** button and the cursor moves to the right.
- Press the **CHANGE** button repeatedly until the desired value is displayed.
- When the desired number of people is displayed, press the **DISPLAY** button to exit the Customer Setting mode.

When you press the **DISPLAY** button at "# People," the values are saved, and the controller returns to Normal operating mode.

The controller must be set up correctly for the appliance to perform properly.

**Note:** Ensure that the bottom of the controller is firmly locked onto the four tabs on the top of the drive end cap assembly.

*Programming Customer Settings Is Now Complete*

# Safety Considerations For Operation

1. During the initial operation, salt level should be above water level in the cabinet.
  2. To operate properly, there should be always adequate quantity of salt. The salt level should always be at least 1/3 full.
  3. Refill the salt when the level drops below the water level in the brine cabinet.
  4. Please use only the recommended types of resin and salt for regeneration. A clean pellet, solar, or cube type salt is recommended. Do not use rock salt. Never mix different types of salt.
  5. You may use a salt substitute (such as potassium chloride) in place of water conditioner salt. A dealer should be contacted before a switch is made to a salt substitute. If potassium chloride is used in place of salt, the technician must select the potassium option during the programming of the controller (**see Service Settings**).
- Caution:** Do not use potassium chloride if your water contains iron and/or manganese.
6. The input water pressure must be between 0.14 ve 0.48 Mpa (1.4-4.8 Bars), no negative pressure allowed.
- Caution:** If inlet water pressure is higher tan 0.48 Mpa, we recommend to install a Pressure Reducer before the system.
7. If dirt, sand, or large particles are present in the water supply, we reccoment to install an appropriate A.O. Smith pre-filter to eliminate this problem before the system.
  8. During regeneration time, water from tap will NOT be softened. It is not recommended to use water during regeneration; otherwise, a negative effect on the regeneration result will occur.
  9. Initiate a regeneration cycle after water softener's long period of inactivation. After regeneration, turn on the tap for several minutes before resuming normal use.
  10. DO NOT disconnect power during service time to keep the timer run normal that controls the regeneration function.
  11. Should your electricity be off for any reason, check your controller for the correct time and reset as necessary (**see Customer Settings**).
  12. If water usage or hardness of raw water dramatically increases (comparing to the normal usage), the frequency of regeneration should correspondingly increase.
  13. Hot water could cause severe damage to the softener system; for water boiler and water heater users, ensure the total-run of the piping between the water softener and the boiler is a minimum 3 meters. if it is unable to meet the required piping length, to use a one-way security valve between the water softener and the boiler is stongly recommended.
  14. No chemical allowed at the inlet and outlet connecting sectors. No excessive force which can damage the plactic conjunction parts should be applied by any tools. Besides the machine, spare part connection material doesn't include in scope of manufacture's warranty.
  15. The required environmental temperature for softener is 4-49 °C. Avoid the water softener from freezing.
  16. Please set up waterspout on the floor nearby the softener in case of any leaking accidents.
  17. DO NOT apply any pressure on the softener; avoid exposure to direct sun light and radiation from other heating sources;

# Maintenance And Repair

## Daily Maintenance:

While the power source is on and the cabinet is adequately full with salt, there is no other operation is needed.

## General Maintenance:

You may check the following points periodically to be sure that your equipment is working properly.

- **Check the Salt Level:** Salt is the essential part of the water softening process, as it regenerates the resin beads to prepare them for more softening. Without this process, the beads would remain ineffective.
- **Add Salt Regularly:** The amount of salt required can differ from system to system, and this information is mentioned in the User Manual. However, as a general rule salt should be added if the level is under half-full.

Your water softener may use one of three types of salt: Tablet, Granular, Block. Please contact your local distributor to be sure to use the correct type of salt.

To add salt to the cabinet, follow the steps below:

1. Open the salt port lid and add salt at least 1/3 of the cabinet..
2. Wait two hours.
3. After two hours, press and hold the REGENERATE button for 2 to 5 seconds.
4. Regeneration is complete after approximately 38 to 48 minutes. After regeneration the appliance is returned to Service mode.

- **Make Regular Controls:** You may check your system every 2 – 3 months to see if there is a solid build-up of salt in the cabinet. This salt bridges means that the salt may not be coming into contact with the water, stopping the resin beads from regenerating, and therefore not softening your water.

- **Break Up Salt Bridges:** : Bridges can be broken up quite easily using a long stick. However, once a bridge has formed for the first time, this will continually happen at a much faster rate, so a through clean is recommended as soon as possible.

- **Clean The Cabinet:** It is recommended carry out inspections every three to four months and, though not mandatory, drain, empty, and clean the cabinet annually.

The appliance may be disinfected with 5.25% sodium hypochlorite, which is the active ingredient in household chlorine bleach. To disinfect the appliance follow below steps:

- Add 1.5 fluid ounces of chlorine bleach solution to the brine well of the brine cabinet
- The brine cabinet should have water in it.
- Start a manual regeneration.

**WARNING:** *If you clean out the cabinet, make sure you allow all the salt in the system to dissolve before scrubbing thoroughly with soapy water and filling it back up again. This way you can be sure there's no build-up of residue.*

**WARNING:** *If you live in an area of high humidity, it's advisable to keep lower levels of salt in the cabinet and refill little and often. Warm, close conditions can contribute to the formation of a salt bridge, which essentially prevents your system from working optimally because it prevents the salt from coming into contact with the water.*

## In Case of Power Outage

Some programmed parameters can be lost as a power outage over 8 hours. We strongly recommend that after a power outage, check your controller for the correct time and reset as necessary ([see Customer Settings](#)).



# Troubleshooting Guide

Please refer to the below points as a reference.

However, If your water softener exhibits abnormal behavior, please turn off the water source immediately, cut off the power source and contact your local vendor.

During maintenance DO NOT disconnect power during service time to keep the timer run normal that controls the regeneration function.

PROBLEM	POSSIBLE CAUSE	SOLUTION
<p><b>No soft water after regeneration</b></p>	<ul style="list-style-type: none"> <li>• No salt in brine cabinet</li> <li>• Sediment in brine cabinet has plugged the brine line and air check/draw tube</li> <li>• Flow control is plugged</li> <li>• Drain line is pinched, frozen, or restricted</li> <li>• Clogged injector assembly</li> <li>• Salt bridge has formed due to high humidity or the wrong kind of salt</li> </ul>	<ul style="list-style-type: none"> <li>• Add salt.</li> <li>• Remove the brine line and flush clean Remove the air check/draw tube and flush with clean water. Clean injector assembly. Clean any sediment from brine cabinet.</li> <li>• Remove brine piston housing and clear debris from the flow control.</li> <li>• Straighten, thaw, or unclog the drain line.</li> <li>• Remove injector cap and clean nozzle and throat with a wooden toothpick. Replace throat if removed.</li> <li>• Test with a blunt object like a broom handle. Push the handle into the salt to dislodge the salt bridge, or use hot water around the inside perimeter to loosen salt.</li> </ul>
<p><b>No soft water</b></p>	<ul style="list-style-type: none"> <li>• The bypass valve is in the Bypass position</li> <li>• Appliance is plumbed backward</li> <li>• Extended power outage</li> <li>• Water hardness has increased</li> <li>• Not metering water</li> <li>• Blending dial is open</li> </ul>	<ul style="list-style-type: none"> <li>• Place the bypass valve in the Service position</li> <li>• Check that appliance is plumbed correctly</li> <li>• Reset the time of day</li> <li>• Re-test the water and re-enter a new setting number</li> <li>• Indicator should show water usage. If no flow, see below</li> <li>• Close blending dial</li> </ul>

PROBLEM	POSSIBLE CAUSE	SOLUTION
Unsatisfied water hardness	<ul style="list-style-type: none"> <li>Poor raw water quality</li> <li>Time of regeneration is too long</li> <li>Resin disabled</li> <li>Valve is not programmed properly.</li> </ul>	<ul style="list-style-type: none"> <li>Call your dealer.</li> <li>Reset time of regeneration</li> <li>Re-generation or use new resin</li> <li>Re-program the valve properly.</li> </ul>
Water hardness remains	<ul style="list-style-type: none"> <li>Fail to regenerate automatically</li> <li>Brine concentration is poor</li> <li>Injector is plugged</li> </ul>	<ul style="list-style-type: none"> <li>Check power of controller.</li> <li>Keep the cabinet full of salt.</li> <li>Disassemble the injector and clear it by washing with water.</li> </ul>
No flow is indicated when water is flowing	<ul style="list-style-type: none"> <li>The bypass valve is in the Bypass position</li> <li>Appliance is plumbed backward</li> <li>Sensor not receiving signal from magnet on turbine</li> </ul>	<ul style="list-style-type: none"> <li>Place the bypass valve in the Service position.</li> <li>Check that appliance is plumbed correctly.</li> <li>Remove sensor from bypass housing. Test with magnet on either flat side of sensor. If flow is indicated, check turbine. If no flow, replace sensor.</li> </ul>
Flow indicated when water is not being used	<ul style="list-style-type: none"> <li>The household plumbing system has a leak</li> </ul>	<ul style="list-style-type: none"> <li>Repair the leak.</li> </ul>
No read-out in display / Controller does not work	<ul style="list-style-type: none"> <li>Electric cord is unplugged</li> <li>Defective power cord</li> <li>No electric power at outlet</li> <li>Transformer is not plugged in</li> <li>Defective transformer</li> <li>Display board is not plugged into the controller</li> <li>Defective circuit board</li> <li>High ambient room temperature. If the temperature exceeds 120°F (49°C), the display will blank out. This does not affect the operation of the controller</li> </ul>	<ul style="list-style-type: none"> <li>Plug in the transformer.</li> <li>Replace the power cord.</li> <li>Check power source. Make sure outlet is not controlled by a switch.</li> <li>Connect to constant power source.</li> <li>Test with volt meter for 12 VAC at control. If less than 10 VAC, replace the transformer.</li> <li>Connect display board to the controller with ribbon cable.</li> <li>With 12 VAC present at controller, replace the controller.</li> <li>No action necessary.</li> </ul>

PROBLEM	POSSIBLE CAUSE	SOLUTION
Appliance stays in regeneration	<ul style="list-style-type: none"> <li>• Controller not attached properly</li> <li>• Defective magnet disk</li> <li>• Foreign object in valve body</li> <li>• Broken valve assembly. Motor running</li> </ul>	<ul style="list-style-type: none"> <li>• Make sure the controller is pushed all the way onto the drive end cap.</li> <li>• Replace magnet disk</li> <li>• Remove foreign object(s) from the valve body.</li> <li>• Repair the drive end cap.</li> </ul>
Incorrect Start Time of Regeneration	<ul style="list-style-type: none"> <li>• Power outage causes inaccurate timing</li> </ul>	<ul style="list-style-type: none"> <li>• According to the User Manual to reset the timer.</li> </ul>
Not regenerating in proper sequence	<ul style="list-style-type: none"> <li>• Magnet disk defective</li> <li>• Defective controller</li> </ul>	<ul style="list-style-type: none"> <li>• Replace magnet disk.</li> <li>• Replace controller.</li> </ul>
Control backwashes at excessively low or high rate	<ul style="list-style-type: none"> <li>• Incorrect backwash controller used</li> <li>• Foreign matter affecting controller operation</li> </ul>	<ul style="list-style-type: none"> <li>• Replace with correct size controller.</li> <li>• Remove controller and ball. Flush with water.</li> </ul>
Leaking	<ul style="list-style-type: none"> <li>• Loose connecting</li> </ul>	<ul style="list-style-type: none"> <li>• Tighten joints.</li> </ul>
Noisy	<ul style="list-style-type: none"> <li>• Air exits in the system</li> </ul>	<ul style="list-style-type: none"> <li>• Re-backwash the system to vent air.</li> </ul>
Milky-White water	<ul style="list-style-type: none"> <li>• Air exits in the system</li> </ul>	<ul style="list-style-type: none"> <li>• Turn on the tap to vent air.</li> </ul>

PROBLEM	POSSIBLE CAUSE	SOLUTION
Excess water in brine cabinet	<ul style="list-style-type: none"> <li>Restricted, frozen, or pinched drain line</li> <li>Plugged brine line, brine line flow control, or air check/draw tube</li> <li>Plugged injector assembly</li> <li>Sticking brine refill valve</li> </ul>	<ul style="list-style-type: none"> <li>Remove restriction, thaw, or straighten drain line.</li> <li>Clean flow control, air check/draw tube, and brine line. Clean any sediment from the brine cabinet.</li> <li>Clean or replace injector. Replace throat if removed.</li> <li>Remove valve. Check for obstruction.</li> </ul>
Salty water	<ul style="list-style-type: none"> <li>Plugged injector</li> <li>Low water pressure</li> <li>Drain line or flow control is restricted</li> <li>Brine line restricted or crimped</li> <li>Excessive amount of water in brine cabinet</li> <li>Insufficient rinse time</li> <li>Intermittent pressure drop from feed source</li> <li>Brine valve drips water back to brine cabinet</li> </ul>	<ul style="list-style-type: none"> <li>Replace injector screen, nozzle, and throat.</li> <li>Maintain minimum pressure of 1.4 bars (20 psi)</li> <li>Remove restriction.</li> <li>Remove restriction, replace if crimped.</li> <li>Verify correct water level relative to salt setting. Check brine line and fittings for loose connections.</li> <li>Check mode setting chart for proper brine rinse time. Adjust time, if necessary.</li> <li>Install check valve on the inlet water line to the appliance (Check local plumbing codes first).</li> <li>Clean brine valve housing, replace piston assembly.</li> </ul>
Softener fails to use salt	<ul style="list-style-type: none"> <li>Water pressure is too low</li> <li>Brine line plugged</li> <li>Injector is plugged</li> <li>Internal control leak</li> </ul>	<ul style="list-style-type: none"> <li>Line pressure must be at least 20 psi.</li> <li>Clean brine line.</li> <li>Clean or replace injector and screen.</li> <li>Check piston, seals and spacers.</li> </ul>
Cabinet overflow	<ul style="list-style-type: none"> <li>Refill time disordered</li> <li>Seals and spacers malfunction</li> <li>Drain line is blocked</li> </ul>	<ul style="list-style-type: none"> <li>Call your dealer.</li> <li>Replace seals and spacers.</li> <li>Check and unblock the drain line.</li> </ul>
Untreated water leakage during service	<ul style="list-style-type: none"> <li>Improper regeneration</li> <li>Leaking of bypass valve</li> <li>O— ring around riser tube damaged</li> <li>Incorrect regeneration cycle setting</li> </ul>	<ul style="list-style-type: none"> <li>Repeat regeneration making certain that the correct salt dosage is set.</li> <li>Replace O— ring.</li> <li>Replace O— ring.</li> <li>Reset regeneration cycle.</li> </ul>
Controller error messages	<ul style="list-style-type: none"> <li>Home not found</li> <li>Motor error</li> <li>Home offset</li> <li>Home latched</li> <li>Low voltage</li> </ul>	<ul style="list-style-type: none"> <li>Cycle power by unplugging the transformer and plugging it back in. It will look for Home again. Make sure the controller is pushed all the way onto the drive end cap</li> <li>Plug motor in and cycle power. If it is already plugged in, then motor wiring or the motor plug is defective</li> <li>Disk did not start in proper home location. Controller will automatically try to reset itself by finding Home and continuing the regeneration. Make sure the controller is pushed all the way onto the drive end cap</li> <li>Gear teeth are not engaged, gear is stripped, or something is jammed in the valve. Cycle the power to reset</li> <li>Check for proper voltage at electrical outlet</li> </ul>

#### Notes

- Our company reserves the right to change product design, configuration, and specifications without prior notice.
- Our company assumes no liability for problems that may occur as a result of technical or editorial errors, omissions or printing problems contained herein.

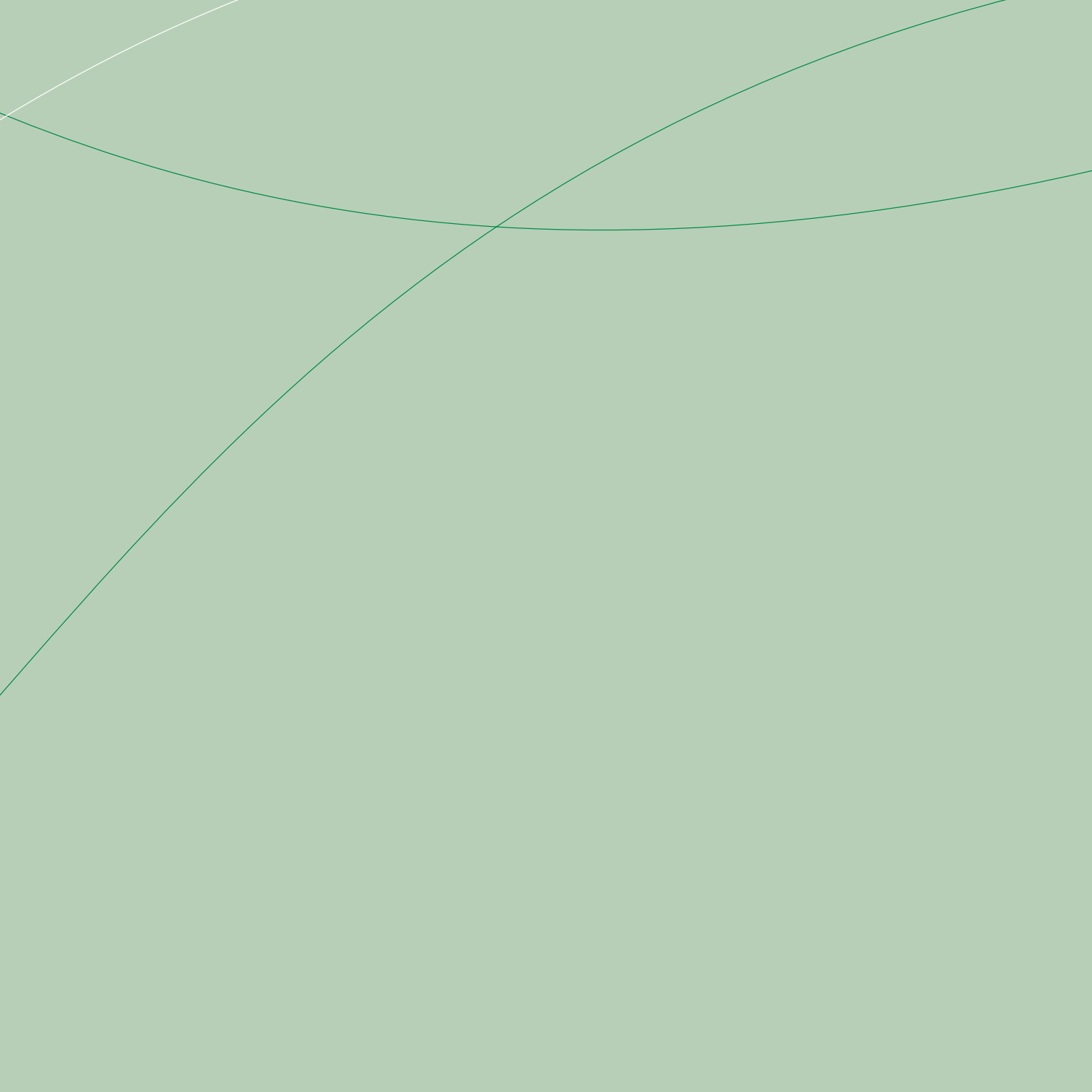

Değerli müşterimiz,

"A.O. Smith" markalı kabinetli su yumuşatma cihazını tercih ettiğiniz için teşekkür ederiz!

Artık, dünyanın lider su arıtma sistemleri üreticisi tarafından imal edilen bir ekipmana sahibsiniz. Bu ekipman kullanım suyu sertliğini düşürerek size **enerji ve para tasarrufu ile yüksek verim sağlayacaktır.**

Lütfen, "A.O. Smith" markalı cihazınızın kurulumunu gerçekleştirmeden ve cihazınızı çalıştırmadan evvel bu kullanım kılavuzunu dikkatlice okuyun. Bu kullanım kılavuzu cihazınızın kurulumu ve ayrıca cihazınızdan azami oranda verim almanızı sağlamak için cihazın doğru şekilde çalıştırılması ve bakımı hakkında detaylı bilgiler içermektedir.

Kurulum işlemleri yalnızca A.O. Smith Su Teknolojileri A.Ş. tarafından yetkilendirilmiş profesyonel servisler tarafından gerçekleştirilmelidir.

Bakım amaçlı kullanılan yedek parçalar cihaza monte edilmeden evvel A.O. Smith Su Teknolojileri A.Ş. tarafından onaylanmalıdır.

A.O. Smith Su Teknolojileri A.Ş. tarafından onaylanmamış yedek parçaların kullanımından kaynaklanan herhangi bir performans kaybı garanti kapsamı dışında kalacaktır.

Kurulum veya işletim esnasında herhangi bir sıkıntı yaşarsanız, cihazınız üzerinde bakım ve onarım işlemlerini gerçekleştirmeleri için lütfen yerel dağıtıcınızla irtibata geçin.

# Güvenlik Uyarıları

Aşağıda belirtilen güvenlik önlemlerini dikkate almanız, maddi hasara uğrama riskinizi, size ve diğer insanlara gelebilecek potansiyel zararları önlemenizi sağlayacaktır. Bu bölümün içeriğini göz ardı etmek su arıtma cihazınızın ciddi şekilde zarar görmesine veya ciddi boyutta maddi hasar oluşmasına neden olabilir.

•Aşağıda belirtilen güvenlik uyarılarına uymamak riskli durumların oluşmasına yol açabilir:

Güvenlik uyarılarını mutlaka okuyun ve bu uyarılara uygun hareket edin.

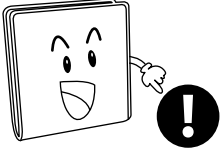

Cihazınızın montajından önce zorunlu tüm tesisat ve elektriksel önlemlerin alındığına emin olunuz!

Gerekli kontroller yapılmadan montaj yapılması durumunda kişilere, çevreye ya da cihaza zarar gelebilir.



Su yumuşatma cihazını kendi başınıza parçalara ayırmayın veya modifiye etmeyin!

Cihazınızı yetkisiz bir şekilde parçalara ayırmak ya da modifiye etmek, mekanik arızalara veya sızıntıdan kaynaklanan kazalara neden olabilir. Danışmanlık talepleriniz veya tamirat amaçlı randevu ayarlamak için lütfen ürünü satın aldığınız distribütör ile irtibat kurun.

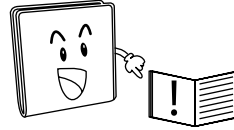

Bu kullanma kılavuzunda belirtilen tüm uyarıları ve açıklamaları okumadan sistem kontrol valfi ya da cihaz üzerinde hiçbir işlem yapmayınız!

Yetkisiz kişilerce herhangi bir işlem yapılması yumuşatıcının dış kabına veya iç bileşenlerine zarar verebilir. Bu durum, sızıntıların oluşmasına, ekipman arızalarına ve ciddi maddi hasarların oluşmasına neden olabilir. Ayrıca bu durum cihazınızın garanti kapsamından çıkmasına neden olacaktır.



Bu sistem, bir su dezenfekte prosesini içermemektedir. Bu cihaz mikrobiyolojik olarak güvenli olmayan ya da kalitesi ve içeriği belli olmayan sulara dezenfeksiyon yapılmadan kullanılmamalıdır!

Güvenliğinden emin olunmayan suların kullanımı size ve çevrenizdekilerin sağlığı için tehdit oluşturacaktır.

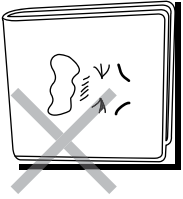

Nakliye, kurulum ve kullanım esnasında cihazı eğik ve yatar pozisyonda koymayın!

Eğik, ters ya da yatık pozisyonlarda koymak cihazın valfine ve diğer parçalarına zarar verebilir ve valfin içine yabancı maddelerin girmesine neden olabilir.



Cihazın üzerine ağır cisimler koymayın!

Su yumuşatma cihazınızın üzerine ağır cisimler koyulması cihazın dış kabına veya iç bileşenlerine zarar verebilir. Bu durum, sızıntıların oluşmasına, ekipman arızalarına ve ciddi maddi hasarların oluşmasına neden olabilir.



Cihazın ağırlığını kontrol valfine ya da su tesisat borularına vermeyiniz!

Bu durum valfin zarar görmesine ve sızıntıların oluşmasına, ekipman arızalarına ve ciddi maddi hasarların oluşmasına neden olabilir.

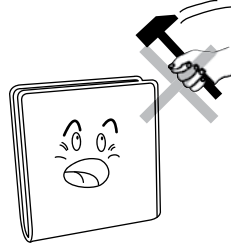

Montaj ve de-montaj esnasında herhangi bir alet ile cihaza aşırı güç uygulamayın!

Aşırı güç kullanımı cihazın plastik bağlantı parçalarına ve cihaza zarar verebilir.

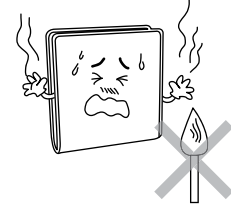

Su yumuşatma cihazınızı açık alev yakınına koymayın!

Su yumuşatma cihazınızı bir alev kaynağı veya ısının çok yüksek olduğu yerlere koymayın. Aksi halde, yüksek ısı plastik kontrol valfinde ve bypass valf sisteminde hasara neden olabilir.

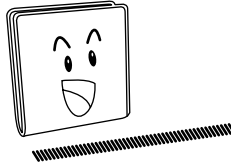

Su yumuşatma cihazının yakınına bir drenaj kanalı açılabilir!

Herhangi bir su sızıntısı durumunda su yumuşatma cihazının yakınına bir drenaj kanalı açılması tavsiye edilir.



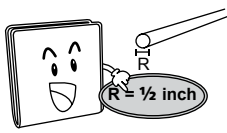

Tesisat hattı gerekliliklerini dikkate alınız!  
İlgili boru en az 1/2" çapında olmalıdır. Eğer borunun uzunluğu 6 metreden fazla ise 3/4" çapında bir boru kullanın.

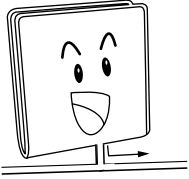

Su yumuşatma cihazına bir tahliye su hattına bağlanmalıdır!  
Su yumuşatma cihazı performans gösterebilmesi için bir tahliye su hattına bağlı olmalıdır.

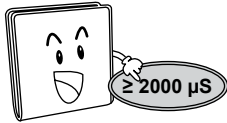

Su iletkenliğinin  $\geq 2000 \mu S$  olduğu alanlarda su yumuşatma sistemlerini kullanmayın.  
Su yumuşatma sistemleri, su iletkenliğinin  $2000 \mu S$  büyük olduğu yerlerde verimli olarak çalışmamaktadır.

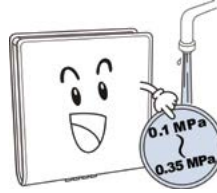

Cihazınızı yüksek su basıncı altında kullanmayın!

Cihazı yüksek basınç altında kullanmak cihazın borularının delinmesine ve dolayısı ile sızıntı oluşmasına, cihazın düzgün çalışmamasına veya ciddi maddi hasarların oluşmasına neden olabilir.

Tavsiye edilen giriş basıncı 1.4 bar – 4.8 bar (0.14 to 0.48MPa.) arasında ve negatif basınç uygulanmamalıdır.

**Giriş basıncının 4.8 bar (0.48MPa.)'dan yüksek olduğu durumlarda system öncesine "Basınç Düşürücü" takılması tavsiye edilir.**

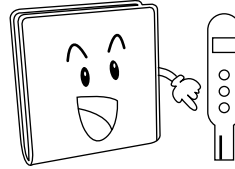

Suyun standart su sertliğini ve su kullanım miktarınızı düzenli olarak kontrol edin!

Su tüketim miktarınızda veya suyun sertliğinde normale göre bir artış olursa rejenerasyon sıklığını da aynı oranda arttırmanız gerekmektedir.

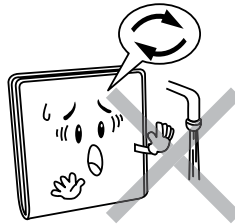

Cihaz rejenerasyon yaparken, suyu kullanmayınız!

Rejenerasyon esnasında musluk suyu yumuşatılmamaktadır. Rejenerasyon esnasında, rejenerasyonu olumsuz etkileyebileceği için su kullanılmaması önerilmektedir.

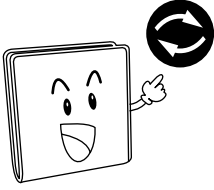

Cihazı uzun süre kullanmadıktan sonraki ilk kullanımdan önce mutlaka rejenerasyon yapınız!

Uzun seyahatler veya kullanıma ara verildikten sonra su yumuşatma cihazını kullanmadan önce rejenerasyon yaptıktan ve bir süre suyu akıttıktan sonra normal kullanıma başlayın.

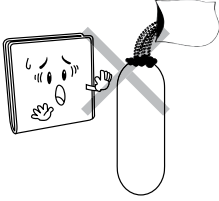

Sadece size önerilen reçine ve tuzları rejenerasyon için cihazınızda kullanın!

Size yetkili servislerce önerilen reçine ve tuzun dışındaki maddeler su yumuşaklığını ve cihazın performansının kalitesini olumsuz etkileyecektir.

- Tuz tankına sadece size önerilen miktarda tuz koyunuz!

Tuz tankına aşırı tuz konulması su taşmasına neden olacaktır.

- Tuz seviyesi her zaman en az 1/3 oranında dolu olmalıdır.

Tuzlu su kabinindeki su seviyesinin altına düştüğünde tuz doldurun.

- Tuz tankına tuzu kesinlikle çuvala atmayınız!

Bu şekilde kullanım su çekişini engellemeye neden olarak cihazın performansını olumsuz etkileyecektir.

- Cihazınızda kumlu ve tortulu tuz ile kaya tuzu kullanmayın ve sistemde farklı tuz tiplerini karıştırmayın.

Bu tip tuz kullanımı su yumuşaklığını ve cihazın performansının kalitesini olumsuz etkileyecektir.

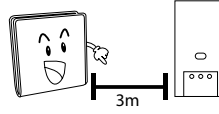

Sıcak su kazanı, şofben, kombi gibi cihazlar kullanıyorsanız, yumuşatıcı cihazı ile ısıtıcı boruları arasında en az 3 metrelik bir mesafe olmasını sağlayınız!

Sıcak su, su yumuşatma sistemine ciddi olarak zarar verebilir. Şofben ya da kombi kullanıyorsanız, su ısıtıcı ve yumuşatıcı arasındaki boruların toplamının 3 metreden az olmamasını sağlayınız. Eğer bu uzunluk sağlanamıyorsa filtre ve ısıtıcı arasına mutlaka bir emniyet vanası takılması gerekmektedir.



Cihazınızın aşındırıcı maddelerle temas etmesinden kaçınınız!

Bu tür maddeler cihazın dış kapağını eritebilir, su ile temas eden parçaları etkileyebilir veya bazı zehirli ve tehlikeli bileşenler su yumuşatma cihazının borularına sızabilir. Bu durum, cihazın kirli su üretmesine, sızıntı yapmasına ve hatta ciddi fiziksel ve maddi zararların oluşmasına neden olabilir.

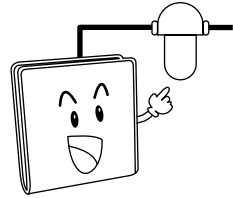

Ön filtrasyon gerekli yerlerde sistemin önüne tortu filtresi önerilir.

Bu sayede valfin piston ve contaları korunmuş olacaktır.

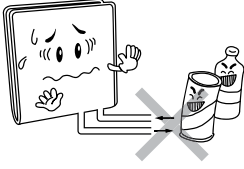

Cihazın giriş ve çıkış borularının bağlantı noktalarında hiçbir kimyasal madde kullanmayın!

Cihazın herhangi bir parçasına bilinmeyen kimyasalların uygulanması sizin ve çevrenizin sağlığı için risk teşkil etmektedir.

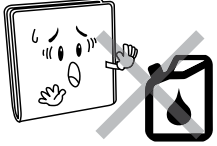

Petrol veya hidrokarbon bazlı yağlayıcı maddeler ve yağları hiçbir şekilde kullanmayın!

Bu maddelerin kullanımı sağlık için risk oluşturmaktadır. Sadece % 100 silikon bazlı yağlayıcı maddeler kullanılmalıdır.

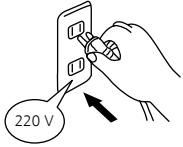

Cihaz üzerinde belirtilen güç kaynağı değerinden yüksek değerli güç kaynağı kullanmayın. Sadece 220-240V AC, 230V AC güç kullanın veya 24V AC adaptör kullanılmalıdır!

Cihazın akımını sağlayan priz cihaz üzerinde belirtilen değerden yüksek akım sağlamamalıdır; aksi halde aşırı ısınma veya yangın çıkmasına neden olabilir.

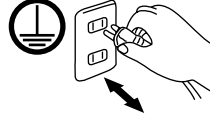

Elektrik kaynağı topraklanmış olmalıdır!

Topraklanmamış hatların kullanımı elektrik çarpmasına, kısa devre olmasına veya yangın çıkmasına neden olabilir.



Kontrol valfinin güç kablosuna veya prize hasar vermeyin!

Valfin güç kablosuna veya prize hasar vermek elektrik çarpmasına, kısa devre olmasına veya yangın çıkmasına neden olabilir.

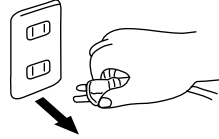

Kurulum veya tamirat esnasında cihaz prizden çekilmelidir!

Kurulum veya tamirat esnasında cihazın prizden çekilmemesi elektrik çarpmasına neden olabilir.

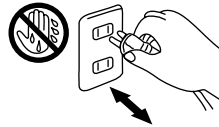

Güç kablosuna ıslak elle dokunmayın!

Güç kablosuna ıslak elle dokunmak elektrik çarpmasına neden olabilir.



Cihazı ortam ısısının 4°C'nin altına düştüğü durumlarda kullanmayın!

Eğer ortam sıcaklığı 4°C'nin altındaysa, lütfen donmayı engellemek için gerekli önlemleri alın. Örneğin, cihazın içerisindeki suyun donmasına bağlı olarak çatlayan borulardan sızıntı olmasını engellemek için ısıtıcıyı veya klimayı çalıştırın.

Cihazın düzgün çalışması için ortam ısısı 4-49 °C arasında olmalıdır.



Su arıtma cihazınızı dış mekanlarda kullanmayın!

Eğer bu cihazı dış mekânda kullanılırsa bu durum cihazın bileşenlerinin eskimesini hızlandıracaktır.



Su yumuşatma cihazınızı doğrudan güneş ışığının altına koymayın!

Su yumuşatma cihazı belirli bir süre güneş ışığında kalırsa, mikroorganizmalar için uygun bir üreme alanı oluşturur ve mikroorganizmalar cihazın bileşenlerinin kirlenmesine yol açabilir.

# Ürün Tanıtımı

## Kısa Tanıtım

A.O. Smith Triasoft Midi, 20 mikrona kadar filtrasyon, yumuşatma ve 10 ppm'e kadar demir giderimi sağlayan kompakt bir sistemdir.

Su yumuşatma sistemlerinin temel çalışma prensibi iyon değiştirme yöntemi ile suda sertliğe neden olan Kalsiyum (Ca+2) ve Magnezyum (Mg+2) iyonlarının sudan uzaklaştırılmasına yardımcı olmasıdır.

Katyonik reçinede bulunan Sodyum (Na+1) iyonlarının, kalsiyum ve magnezyum iyonları ile yer değiştirerek gerçekleştirdiği uzaklaştırma işlemidir. Bu işlem sonrasında doyuma ulaşan reçinenin tuzlu su ile zaman ya da debi kontrollü rejenerasyon işlemi yapılmalıdır.

Bu cihaz sayesinde yumuşak kullanım suyu elde ederek, yüksek verim ve uzun vadeli enerji ve maddi tasarruf elde edilecektir.

"A.O. Smith" su yumuşatma sistemlerimiz yüksek kaliteli reçine ve ileri teknoloji rejenerasyon tekniği sayesinde ileri seviyede kireç giderimi ile beraber en az seviyede tuz ve su tüketimine ihtiyaç duyar. Böylece en uygun fiyatla en yüksek kalitede enerji tasarrufu ve verim elde edersiniz.

A.O. Smith Triasoft Midi, standart su yumuşatma cihazlarından farklı olarak içerisinde özel filtre minerali bulundurmaktadır. Özel filtre minerali, sudaki partikülleri 20 mikrona kadar tutar.

Filtrasyon ve yumuşatma özelliklerine ek olarak sistem 10 ppm'e kadar demir giderimi de sağlamaktadır.

A.O. Smith Triasoft Midi modelinde opsiyonel olarak eklenebilen özel bir mineral karışımı ile sudaki klor, ağır metal giderimi ve sudaki mikroorganizmaların kontrol altına alınması mümkündür. Bu özel mineral karışımı, ürünün standardında olmayıp opsiyonel bir özellik olduğundan ürüne eklenmesi için Satış Temsilcinizle bağlantıya geçiniz.



A.O. Smith Triasoft Midi

## Triasoft Midi Sisteminin Ana Bileşenleri

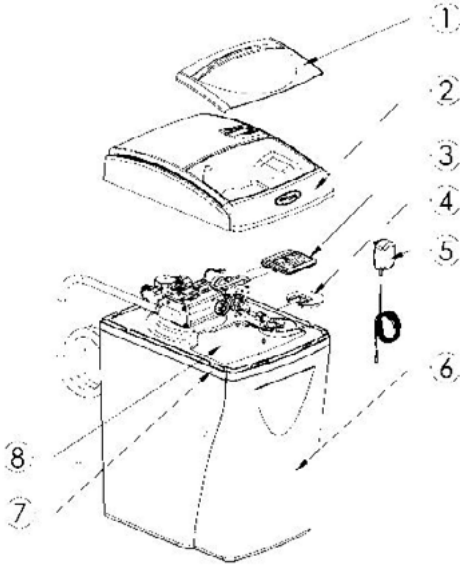

Şekil 1

NO.	TANIM	ADET
1	Tuz Dolum Yeri Kapağı	1
2	Valf Kapağı Tertibatı	1
3	Bilgisayar Kontrol Tertibatı	1
4	Tuz Kuyusu Kapağı	1
5	Avrupa Transformatörü 220V	1
6	Kabin	1
7	Destek Paneli	1
8	Mineral Tankı, Dolum Tapası	1

NO.	TANIM	ADET
1	Kabin Taşma Dirseği	1
2	Bypass Tertibatı	1
	2.5-cm (1-inch) Griş/Çıkış Adaptörü (resimde yer almıyor)	
3	O-Ring	2
4	Mineral Dolum Tapası	1
5	Üst O-Ring	1
6	O-Ring	2
7	O-Ring	1
8	Tahrik Ucu Kapağı Tertibatı	1
9	Vida	4
10	Enjektör Tertibatı	1
11	Manşon	2
12	Atık Çıkışı Kapak Tertibatı	1
13	Vida	2
14	Atık Bağlantı Elemanı, 13 mm (1/2")	1
15	Atık Hattı	1

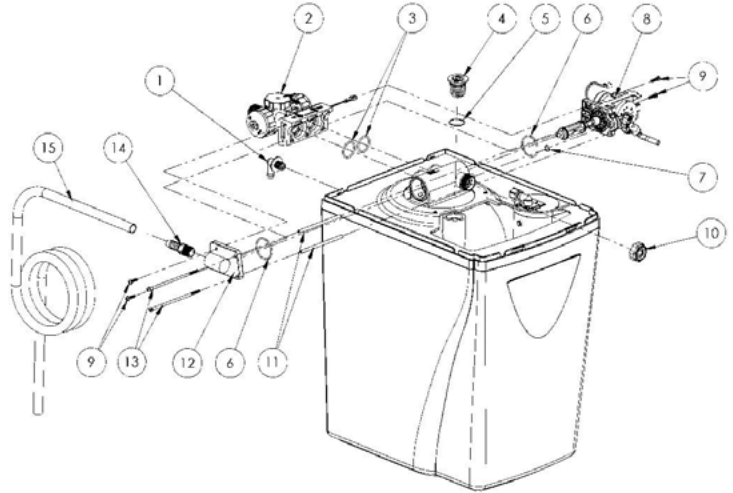

Şekil 2

## Teknik Özellikleri

Model	A.O. SMITH TRIASOFT MIDI
Maks. Kompanse Edilen Sertlik	1540 mg/L (90 gpg)
Minimum pH (standart ünite)	7
Maksimum Ferro Demir	10 ppm (mg/l)
Medya tipi ve miktarları	Filtrasyon Medyası (0,68 kg) İnce Taneli Reçine (28 lt) Klorostat (Opsiyonel)
<b>Tuz Ayarı #1</b>	
Tuz*	2.7 kg (3.0 lb)
Kapasite	1,662 gram (15,400 grains)
Su	102 l (27 gal)
Zaman (dakika)	38
<b>Tuz Ayarı #2</b>	
Tuz*	3.4 kg (7.5 lb)
Kapasite	1,870 gram (28,800 grains)
Su	125 l (33 gal)
Zaman (dakika)	48
Minimum/Maksimum su ve ortam sıcaklığı	4/49 °C (40/120 °F)
Mineral tankı ebadı	26.7 l.D. x 66 cm
En Yüksek Debi gpm (L/min)	31 l/dk (8.2 gpm)
30 l/dk (bar) / 8 gpm (psi) Servis Debisinde Basınç Düşüş Oranı	1.0 bar / 14.6 psi
Rejenerasyon (geri yıkama) sırasında boşaltıma maksimum debi	9.1 l/dk (2.4 gpm)
Min – Maks. Su Basıncı	1.4–8.3 bar (20-120 psi)
Minimum su akışı	9.1 l/dk (2.4) gpm
Maksimum Klor	0 mg/l (ppm)
Kontrol valfi tipi	5 Butonlu
Tuz Kapasitesi	73 kg
Yükseklik	78 cm
Kapladığı Alan	37 x 48 cm
Elektrik Değeri	230 VAC, 50 Hz
Boru Tesisatı Bağlantıları (MNPT)	¾" veya 1" erkek
Brüt Ağırlığı	48 kg

\* Temiz, beyaz topak, solar, küp tipi, blok veya kalıp tuz kullanın.

\*\*Bu cihazın verimlilik sınıflandırması NSF/ANSI 44 standartlarına göre belirlenmiştir.

## Genel Özellikler

### 1. Çift Bölmeli Mineral Tankı

Bölmeli distribütör sistemi ile patentli mineral tankı, fiberglass ve polypropilenden üretilen yüksek kompozit malzemeden oluşmaktadır. Patentli mineral tankı daha fazla reçine alabilir ve cihazı geri yıkama yapabilir. Bu sayede sistemde ikinci bir mineral tankına ihtiyaç duyulmaz.

### 2. Filtrasyon Sistemi

Kendi kendini temizleyen filtrasyon sistemi 20 mikrona kadar olan tortuları alır. Kartuş değişimi ve düzenli bakım gerekmemektedir. Ters yıkama pozisyonunda filtrede tutulan partiküller drenaja atılır.

### 3. İnce Taneli Yumuşatma Minerali

Yüksek kapasiteli yumuşatma minerali sistemin maksimum verimle sertlik ve ferrik demir giderimini sağlar.

### 4. Akış İzgarası

Mineral tankının altında yer alan izgaralı bölüm rejenerasyon işleminde maksimum verim sağlamak için tasarlanmıştır.

### 5. Kontrol Paneli

Kullanımı kolaydır – Sisteme sadece sertlik değerini girdiğinizde sistem otomatik olarak ayarlama yapar.

### 6. Shut-Off Sistemi

Shut-Off Sistemi su taşma olasılıklarını engelleyen bir güvenlik sistemidir.

### 7. Sistem Kontrol Valfi ve Bypass Valfi

Sistem Kontrol Valfi, su yumuşatma ve rejenerasyon döngülerini kontrol eder.

Sistem valfi üç farklı dilde ayarlanabilir ve elektrik kesintisinde bile sistem ayarlarını sürdürmeye devam eder. Güç kesildiği durumlarda Günün Saati ayarını yedi güne kadar hafızasında tutmaya devam eder.

Bypass Valfi gerektiğinde cihazı servisten almanıza imkan tanıyan valftir. Bypass valfi üstündeki oku "Bypass" pozisyonuna getirdiğinizde, su cihaza giriş yapamayacaktır.

### 8. Dayanıklı Dış Kabinet

Sistemi dış koşullardan korur. Kabinet aynı zamanda tuz tankı vazifesi görür.



Şekil 3



# Kurulum Talimatları

Yumuşatıcı ünitesi yetkili kişiler tarafından kurulmalı ve işletim için hazırlanmalıdır. Yetkili servislerce yapılmayan montaj sonucu oluşan arızalarda ürün garanti kapsamından çıkmaktadır. Ancak, bu ünitenin kurlumunu kendiniz yaparsanız, aşağıdaki adımları takip ediniz.

## Kurulum Öncesi Kontrol Listesi

Cihaz kurulumundan önce aşağıdaki kontrol listesini takip ediniz.

• **Su Kalitesi:** Su beslemesinde tuz, sülfür, bakteri, demir bakterisi, tanen, yosun, yağ, asit veya diğer olağan dışı maddeler varsa, teknik özelliklerde cihazın bu kirleticileri işleyebileceği belirtilmemişse su cihaza girmeden önce suyu artarak bu kirleticileri giderin.

Sudaki bu sorunlar uygun bir ön filtrasyon ile giderilebilir. Su cihaza girmeden önce uygun ön filtrasyon yapmak konusunda destek almak için Satış Sorumlunuz ile iletişime geçebilirsiniz.

• **Demir:** Demir, çok sayıda su kaynağında sık görülen bir sorundur. Su kaynağında ne tür ve ne kadar demir olduğunun bilinmesi önemlidir.

Demir Türü	Tanım
Ferro Demir* (bazen temiz su veya çözülmüş demir olarak da adlandırılır)	Su yumuşatıcı ile giderilebilecek tek demir türüdür. Teknik Özellikler'deki Maksimum Ferro Demir bilgisine bakın.
Organik Demir veya Demir Bakterisi	Çözünmez ve partiküller zaman içinde reçine yatağı oluşturabilir. Su, yumuşatıcıya ulaşmadan önce filtrelenmelidir Sudaki diğer organik bileşenlere yapışır. Bu tür demirin giderilmesi için ek filtrasyon gerekir
Koloidal Demir	Çözünmemesine rağmen dibe çökmez. Bir yumuşatıcı bu tür demiri gideremez.

\* Su kaynağında ferro demir varsa her altı ayda bir ticari olarak satılan reçine yatağı temizleyici kullanılmalıdır. Kılavuzdaki talimatlara uyun. Sertlik ayarı, kontrol cihazında programlanan her 1 mg/l (ppm) ferro demir için 64 mg/l (4 grain) artar.

- **Suyun Özelliđi** : Bu cihaz, dođru şekilde alıřabilmek iin 7 pH veya zerine ihtiya duyar. Demir seviyesinin belirlenmesi iin demir testi de yapılması gerekir. pH seviyeleri 7'nin altındaysa bir Asit Ntralizasyon Filtresi'nin kullanılması gerekebilir.
- **Su Sertliđi**: Su sertlik kiti kullanarak suyun sertliđini tekrar kontrol edin. A.O. Smith Triasoft Midi modeli 154 Fr. (1,539 mg/l - 90 gr/gal) kadar sertlikteki suyu yumuřatacaktır.
- **Su Basıncı**: Srekli olarak 20 psi'dan (1,4 bar) dřk veya 120 psi'dan (8,3 bar) yksek olmamalıdır. Su basıncı 70 psi (4,8 bar) basıncın zerindeyse basıncı dřrc kullanılması tavsiye edilir.
- **Su Besleme Debisi**: Minimum dakikada 11.4 litre (3 galon) veya ilgili modelin geri yıkama debisine eřdeđer debi tavsiye edilir. Su tesisatı ebadının belirlenmesinde yalnızca nominal servis debisi ve ilgili

## Kurulum Uyarıları

### Kurulum ncesinde ařađıdaki adımları yaptığınızın emin olunuz:

1. Tm yerel imar, su tesisatı ve elektrik kurallarına uyun.
2. Cihaz kurulumunu, su ısıtıcıdan nce gelecek şekilde yapın.
3. Kuyu suyu kurulumlarında cihazı basıncı tankından sonra kurun.
4. Giriř basıncı 70 psi'in (4,8 bar) zerindeyse "Basıncı Dřrc" monte edin.
5. Suyun serbest bir şekilde aktığından ve giriř borusu ebadının dođru olduđundan emin olmak iin giriř hattını inceleyin. İinde demir bulunan kuyu sularında tavsiye edilen minimum giriř borusu ebadı 19 mm (3/4") I.D. iken řebeke suyu iin tavsiye edilen minimum giriř borusu ebadı 13 mm (1/2") I.D.'dir.
6. Kabine, ekim drenajı monte edin.
7. Cihazdaki atık hattını ve atık giderini emniyete alın  
**(bkz. Kurulum Adımları)**.
8. Cihazın ıkıřıyla su ısıtıcının giriři arasında 19 mm'lik (3/4") boru iin minimum 2,4 ila 3,1 metre (8 ila 10 fit) mesafe bırakın.

basıncı kaybı kullanılabilir. Su yumuřatma cihazının, test edilen servis debisinin zerinde bir debiyle uzun sreli kullanımı performansı dřrebilir.

- **Su Sıcaklıđı**: 4°C'den (40°F) dřk veya 49°C'den (120°F) yksek olmamalıdır.
- **Atık Hattı**: Cihazı, zemin gideri veya bulařık makinesi gideri gibi tm yerel su tesisatı kurallarına uyan bir gidere bořaltın. Geri akıřı nlemek iin yeterli miktarda hava bořluđu veya vakum kesici kullanın  
**(bkz. Kurulum Adımları)**.
- **Elektrik**: Tedarik edilen transformatr 230 volt, 50 Hz. AC prizdir.

### Kurulum ncesinde ařađıdaki iřlemleri kesinlikle yapmayınız:

1. Kontrol listesi đeleri tamamlanmamıřsa kurulum yapmayın. Kurulum ncesi Kontrol Listesi blmndeki tm adımların kontrol edildiđine emin olun.
2. Gelen veya giden boru suyu sıcaklıđı 49°C'yi ařıyorsa kurulum yapmayın. Teknik zellikler blmn kontrol edin.
3. İřteđe bađlı bakır adaptrler kullanılırken kaynak ısısının valf bileřenlerine veya plastik paralara aktarılmasına izin vermeyin.
4. Plastik bađlantı elemanlarını ařırı sıkmayın.
5. Cihazı, su tesisatına eriřimi engelleyecek bir duvara bađlamayın  
**(bkz. Kurulum Adımları)**.
6. Cihazı ters monte etmeyin. Giriř ve ıkıř oklarını takip edin.
7. Transformatr, Ama/Kapama anahtarına sahip bir prize takmayın.
8. Bořaltım ve tařma (ekim drenajı) hatlarını aynı hortuma bađlamayın.
9. Cihaz ncesinde ve sonrasında yeterli dezenfeksiyon iřlemi yapılmadan mikrobiyolojik olarak gvenli olmayan veya bilinmeyen kalitedeki iřlenmiř suyu kullanmayın.
10. Cihazının veya bořaltım hattının donmasına izin vermeyin.

**Not:** Bakteriyostaz iddiası, bu cihazın mikrobiyolojik olarak gvenlik olmayan suyu tktim veya kullanım iin gvenli hale getireceđi anlamına gelmez.

## Kurulum Adımları

Bu cihazın kurulum ve bakım işlemlerini yetkili bir A.O.Smith Servisi'ne yaptırmanızı tavsiye ederiz. A.O.Smith Yetkili Servisi tarafından yapılmayan montaj ve bakımlarda oluşabilecek hatalardan ya da arızalardan A.O.Smith Su Teknolojileri A.Ş. sorumluluk almamakta ve ürün garanti kapsamından çıkmaktadır. A.O. Smith Triasoft modellerinin hepsi 2,4 metre (8 feet) atık hattı ile birlikte gelir.

### 1 Yerleştirme Alanını Hazırlayın

- 1.1 Yerleştirme alanının temiz olduğundan emin olun.
- 1.2 Su ısıtıcıya giden elektriği ve su beslemesini kesin. Gazlı su ısıtıcılarda, gaz vanasını "Pilot" konuma getirin.
- 1.3 Borunun kireç, demir veya başka bir madde ile tıkanmadığından emin olmak için su tesisatını inceleyin. Tıkanmış su tesisatını temizleyin veya değiştirin.
- 1.4 Giriş/çıkış ve boşaltım bağlantılarının geçerli yerel kurallara uygun olduğundan emin olun.
- 1.5 Suyun doğru yönde aktığından emin olmak için bypass valfinin üzerindeki okları kontrol edin (*bkz. Bypass Valfi*).
- 1.6 Cihazı, Şekil 4'ü referans olarak kullanarak istediğiniz konuma yerleştirin. Şekil 4, özellikle bodrum, döşeme, döşeme altı boşluğu ve dışarıya kurulumlar için geçerlidir.

- 1.7 Çoğu kurulumda, aksi belirtilmedikçe, cihazı basınç tankından ve tüm su filtreleme cihazlarından ya da su sayacından sonra, su ısıtıcıdan önce gelecek şekilde kurun. Kuyu suyu için karbon filtre gibi ek filtre monte ederken, aksi belirtilmedikçe filtreyi tüm su koşullandırma cihazlarından sonra yerleştirin.
- 1.8 Dışarıya yapılacak kurulumlarda cihazın etrafı hava koşullarından korunacak şekilde kapatılmalıdır.

**Uyarı:** Cihaz tesisatını ters yapmayın.

**Not:** Cihazın doğru çalışabilmesi için basınç tankı (varsa) ile cihaz arasında minimum 19 mm'lik boru (3/4") olması gerekir.

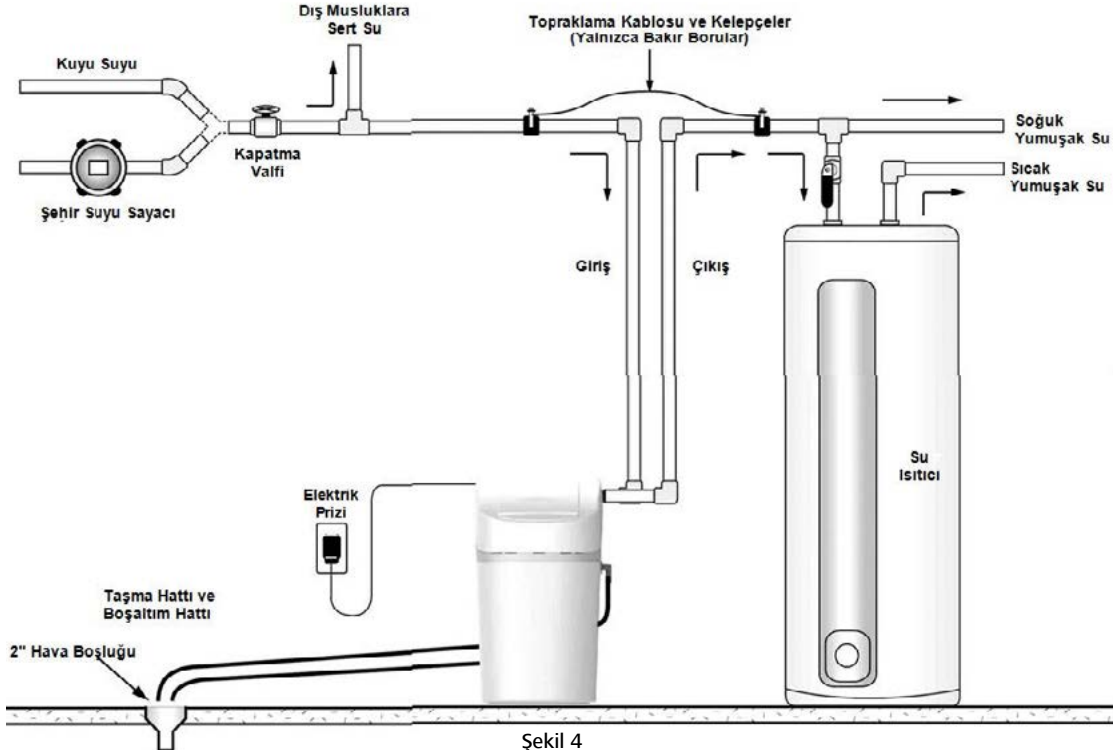

Şekil 4

**Bypass Valfi:** Cihazınız, gerektiğinde cihazı servisten almanıza imkan tanıyan bir bypass valfi ile birlikte sunulmaktadır. Cihazınıza ayrı bir bypass valfi takmak isterseniz Şekil 5'te referans olarak sunulan örnek gibi bir valf alabilir veya Şekil 6 benzeri bir üç yönlü bypass tesisatı kurabilirsiniz.

**Su Isıtıcılar:** Su işleme cihazını/cihazlarını su ısıtıcıya bağlayan boru 3 metreden (10 feet) kısaya su arıtma cihazı ile su ısıtıcı arasında su ısıtıcıya mümkün olduğunca yakın olacak şekilde emniyet vanası monte edin. Su ısıtıcının yeterli nominal sıcaklığa ve basınç güvenliği tahliye valfine sahip olduğundan emin olun.

- 2 Su Girişini Kapatın
- 2.1 Su beslemesinin girişini kapatın.
- 2.2 Hatlardaki basıncı gidermek için sıcak ve soğuk su musluklarını açın.

### 3 Su Hatlarını Bağlayın

- 3.1 Valf kapağını çıkarın.
  - 3.1.1 Valf kapağının üzerindeki tuz portu kapağını açın.
  - 3.1.2 Parmaklarınızı, valf kapağının iç kenarının altına yerleştirin. (iki elinizi birden kullanmanız gerekebilir).
  - 3.1.3 Kenarı sıkın ve valf kapağını yerinden çıkana kadar kendinize doğru çekin .
  - 3.1.4 Valf kapağını kaldırıp çıkarın.
- 3.2 Gerekirse Quest bağlantı elemanları monte edin. Quest bağlantı elemanları, cihazınızla birlikte tümleşik bypass ile verilir. Quest bağlantı elemanları, 19 mm (3/4") bakır tesisat veya 19 mm (3/4") CTS CPVP plastik boru için rahat, kullanımı kolay üç parçalı tertibat sağlar. Üç bileşenin (1: rakor, 2: metal tespit halkası ve 3: naylon manşon) boru üzerine sıralı ve doğru şekilde monte edildiğinden emin olun (Şekil 7).

**Dikkat:** Teflon bant veya tesisat macununa gerek YOKTUR ve Quest bağlantı elemanları ile KULLANILMAMALIDIR.

- 3.3 Su hatlarını cihaza takarken tüm yerel yapı, su tesisatı ve elektrik kurallarına uyun (Şekil 8). Plastik yivler üzerindeki bağlantıları aşırı SIKMAYIN.
- 3.4 Suyun doğru yönde aktığından emin olmak için valfin üzerindeki okları kontrol edin.

**Uyarı:** Cihazınızın tesisatını ters BAĞLAMAYIN.

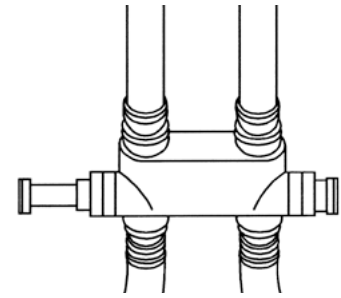

Şekil 5: Ticari olarak Satın Alınabilecek Bypass Valfi Örneği

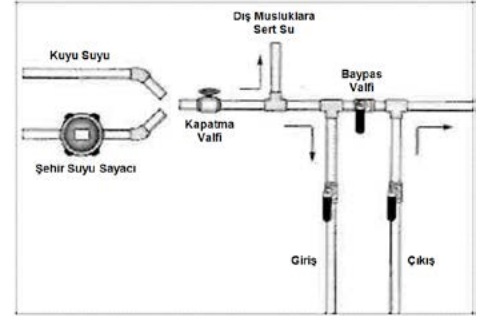

Şekil 6: Üç Yönlü Bypass Tesisatı



Şekil 7: Quest Bağlantı Elemanları

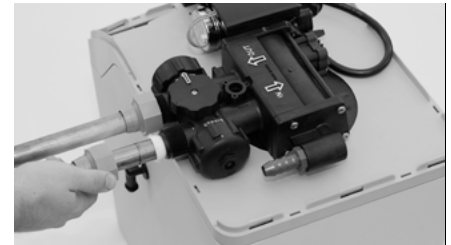

Şekil 8: Su Hatlarını Bağlayın (Bypass Valfi ile Gösterilmiştir)

#### 4 Su Taşma (Overflow) Bağlantısını Yapın

Taşma hattı, tank çok fazla su ile doldurulursa veya cihaz arıza yaparsa fazla suyu boşaltır.

##### 4.1 Taşma dirseğinin aşağı pozisyonunda olduğunu kontrol edin. (Şekil 9).

4.2 Taşma bağlantı elemanı ile zemin gideri, lavabo veya diğer uygun atık alıcı arasına 13 mm (1/2") I.D. hortum bağlayın. Taşma hattının, taşma bağlantısı elemanının alt kısmından en az 8 cm (3") daha aşağıda sonlandığından emin olun. En az 5 cm (2") hava boşluğu bırakın. Taşma hattı yukarıdan geçirilemez.

#### 5 Atık Hattını Bağlayın

Atık hattı, rejenerasyon döngüsünün bir parçası olarak geri yıkama suyunu tahliye eder.

5.1 Minimum 13 mm (1/2") I.D. hortum kullanarak atık hattını boşaltım ucu kapağına bağlayın. Ebat küçültülemez.

5.2 Atık hattını bir zemin giderine, lavaboya veya başka bir uygun boşaltım giderine bağlayın. Geri vakumlamanın önüne geçmek atık hattı ile boşaltım giderinin zemin seviyesi çerçevesi arasında minimum 5 cm (2") hava boşluğu bırakın. Bu atık hattı, uygun gidere en kısa yoldan bağlanmalıdır (Şekil 10).

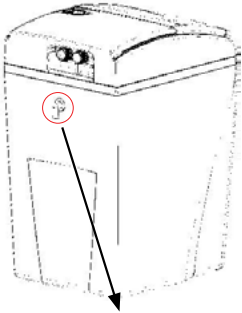

Şekil 9: Su Taşma Bağlantısı

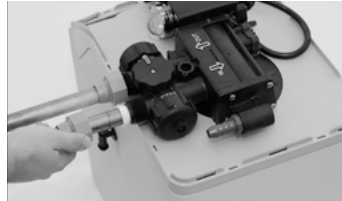

Şekil 10: Atık Hattını Bağlayın

5.3 Atık hattı, sisteminizdeki basınç 40 psi (2,8 bar) veya üzeri olduğu müddetçe cihazın çıkışından 2,4 m (8 fit) yüksekte olabilir.

5.4 Atık hattı 7.6 m (25 fit) veya daha uzunsa atık hattını 19 mm (3/4") I.D. olacak şekilde arttırın. Atık hattının ucu, kontrol valfinin yüksekliğine eşit veya daha alçak olmalıdır.

**Uyarı:** Atık hattı bükülmemeli, kırılmamalı veya başka bir şekilde engellenmemelidir.

#### 6 Yıkama (Flush) Hatları

6.1 Cihazı Bypass pozisyonuna getirin (Şekil 11).

6.2 Ana su şebekesini açın.

6.3 Tesisattaki fazla lehim pastasını, havayı veya diğer herhangi bir yabancı malzemeyi temizlemek için en yakın soğuk su musluğunu açın.

6.4 Cihazı tekrar Servis moduna getirin (Şekil 12).

**Not:** Cihaz, Bypass modundayken kullanılan su, yumuşatılmamış su olacaktır. Bu nedenle sürekli sert su kullanmamak için yumuşatılmamış su kullanımınız bittiğinde, tekrar yumuşatılmış su kullanabilmek için cihazı tekrar Servis moduna alın.

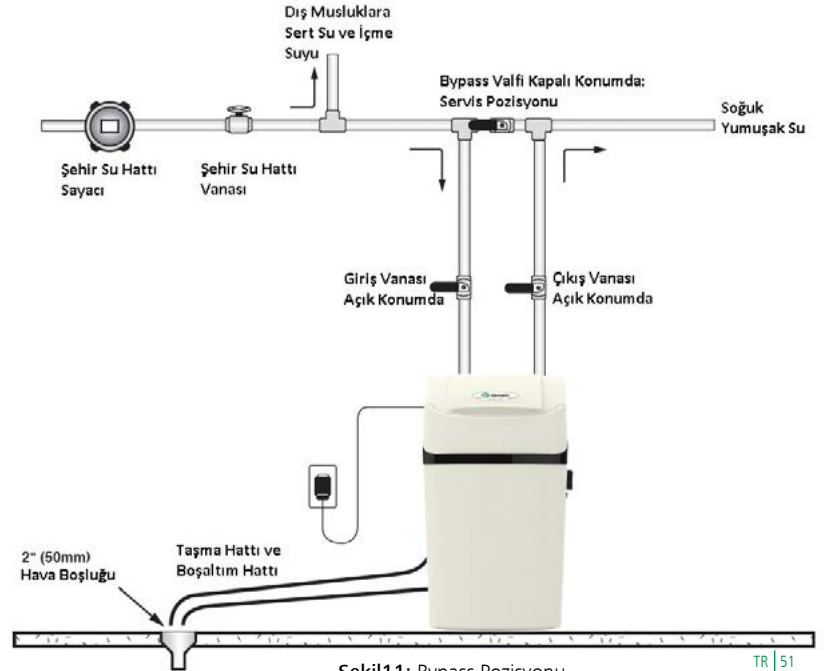

Şekil 11: Bypass Pozisyonu

7 Sızıntı olup olmadığını kontrol edin

7.1 Tüm muslukları kapatın.

7.2 Tüm hatları ve bağlantıları sızıntıya karşı kontrol edin.

Sızıntı bulursanız:

7.2.1 Ana su şebekesini kapatın.

7.2.2 Hatlardaki basıncı boşaltmak için soğuk su musluğunu açın.

7.2.3 Vakum olmasını önlemek için musluğu kapatın.

7.2.4 Tüm sızıntıları giderin.

7.2.5 Su beslemesini açın.

7.2.6 Medya tankını ağır ağır doldurmak için cihazı Servis pozisyonuna getirin (Şekil 12).

7.2.7 Medya tankındaki havayı boşaltmak için soğuk su musluğunu açın.

7.2.8 Musluğu kapatın ve tekrar sızıntı kontrolü yapın.

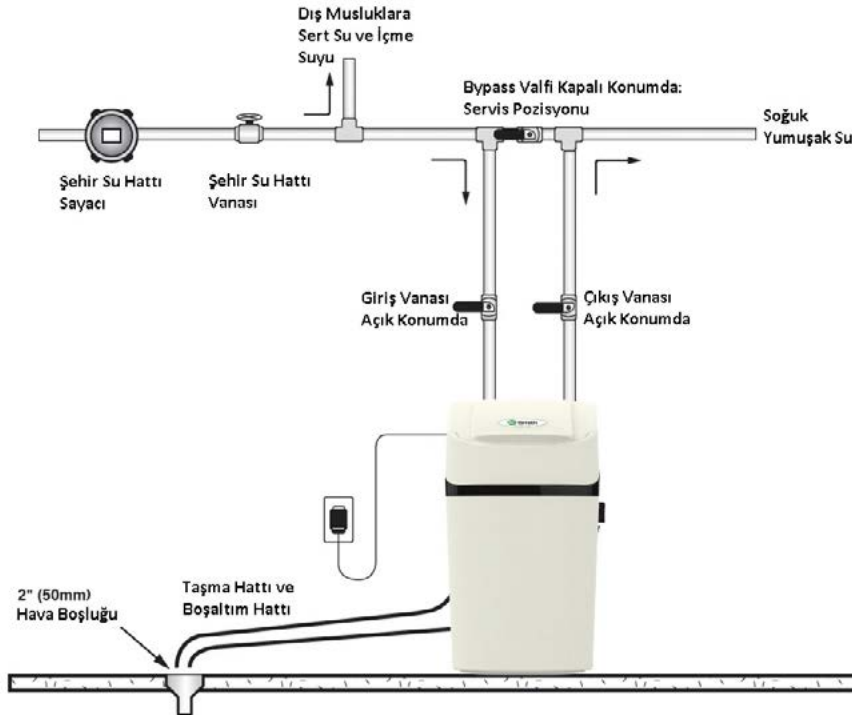

Şekil 12: Servis Pozisyonu

8 Valf Kontrol Cihazını Takın

8.1 Valf Kontrol Cihazına, tahrik ucu kapağına doğru şekilde takıldığından emin olun (Şekil 13).

8.2 Türbin Sensörü kablosunun ve motor kablosunun valf kontrol cihazına bağlandığından emin olun.

8.3 Transformatör güç kablosunu valf kontrol cihazına bağlayın (Şekil 14). Transformatörü henüz prize takmayın.

8.4 Transformatör kablosunun boşaltım ve su hatları ile aynı alandan geçirildiğinden emin olun.

8.5 Valf kapağını yerine takın.

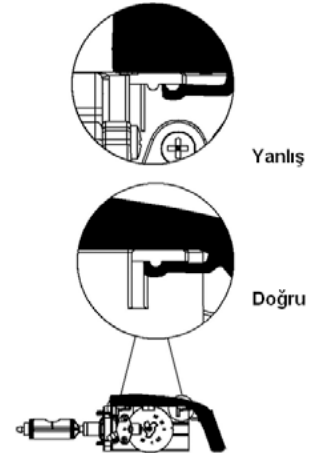

Şekil 13: Kontrol Cihazı Sekme Kilit Ayrıntısı



Şekil 14: Transformatör Güç Kablosunu Bağlayın

- 9** Transformatörü prize takın
- 9.1** Transformatörü uygun bir prize takın.
- 9.2** Seçilen prizın Açma/Kapatma anahtarına sahip olmadığından emin olun.
- 10** Valf Kontrol Cihazını Ayarlayın
- 10.1** Cihazın valf kontrol ekranını programlayın  
(bkz. Sistem Valf Kontrolü Kullanımı).
- 11** Tuzlu Su Kabinine Su Ekleyin
- 11.1** Tüm ambalaj ve kurulum malzemelerini çıkartın. Izgara levhayı ÇIKARMAYIN.
- 11.2** Tuzlu su kabinine, 7.6 litre (2 galon) su ekleyin. Cihaz, ilk rejenerasyon sonrasında tuzlu su kabinine otomatik olarak doğru miktarda su doldurur.
- 11.3** Bypassın, Servis pozisyonunda olduğundan emin olun.
- 11.4** Tuz dozunun, cihaz için tavsiye edilen değere ayarlandığından emin olun.
- 11.5** Manuel rejenerasyon yapın (bkz. Sistem Valf Kontrolü Kullanımı) ve cihazın doğru çalışıp çalışmadığını denetleyin. Air check (Tuz Şamandırası) ayarlanana kadar (8-10 dakika) cihazın tuzlu su kabinindeki tüm suyu çekmesine izin verin.
- 11.6** Tuz Doldurma pozisyonuna geçmek için “Regenerate” düğmesine basın. Tanka uygun miktarda su dolmasına izin verin. Bu noktadan sonra kontrol cihazı, valfi, “Home” pozisyonuna getirir.

**Not:** Kabinetli sistemde yumuşatma kabineti aynı zamanda tuzlu su tanki işlevi görür.

**Uyarı: Tuzlu su kabinine su ekleme işlemini yalnızca bu ilk başlatma sırasında yapacaksınız. Daha sonraki işlemlerde su eklemeyin.**

- 12** Tuzlu Su Kabinine Tuz Doldurun
- 12.1** Izgara levha, tuzlu su kabininin altındaki desteklerin üzerine oturmuyorsa dikkatle yeniden konumlandırın.
- 12.2** Tuzlu su kabinine tuz doldurun (Şekil 15). Temiz, beyaz topak, solar, küp tipi, blok veya kalıp tuz kullanın. Farklı tuz tiplerini karıştırmayın.

**Not:** Tuz seviyesini her zaman su seviyesinin üzerinde tutun. Rahatlık sağlamak açısından tuz dolumu sırasında hazneyi tamamen doldurun.

- 12.3** Tuz ekledikten sonra, haznedeki tuz bittikten sonra yapılan eklemeler de dahil olmak üzere, tuzlu suyun doygun hale gelmesi için rejenerasyon öncesinde iki saat bekleyin.
- 12.4** Tuz kabinet kapağını kapatın.



**Şekil 15:** Tuzlu Su Kabinine Tuz Doldurun

**Dikkat:** Ham su beslemesinde demir ve/veya manganez varken potasyum klorür kullanılması tavsiye edilmez.

- 13** Kurulumu Tamamlayın
- 13.1** Cihazınız Servis pozisyonunda olduğundan emin olun  
(bkz. Bypass Valfi) .
- 13.2** Su beslemesinin açık olduğundan emin olun.
- 13.3** Su ısıtıcıya giden elektriği ve su beslemesini açın. Gazlı su ısıtıcılarda, gaz vanasını “On” (Açık) konuma getirin.
- 13.4** Soğuk su musluğu açın ve cihazdan 20 dakika boyunca veya yaklaşık 270 litre (72 galon) su geçmesine izin verin. Bu prosedür NSF uyumluluğu için gereklidir. Valf Kontrol Cihazındaki debi oranına bakarak kontrol edebilirsiniz. Bunun için Sistem Valf Kontrolü Kullanımı bölümüne bakın.
- 13.5** Karıştırma vanasının ayarını yapın.
- 13.6** Yumuşak su olup olmadığını doğrulamak için en yakın musluktaki suyu test edin.

## Bypass Valfi

Cihazınız bir bypass valfi ile donatılmıştır. Bypass valfi, cihazın arıza yapması veya sızıntı olması durumunda cihazı izole edebilir. Bitkilerin, çalılık veya çim alanların sulanmasında yumuşatılmamış su kullanılmasına da imkan verebilir.

Bypass valfi, ana kontrol valfine bağlıdır (Şekil 16). Bypassı etkinleştirmek için Bypass valfinin üstündeki mavi düğmeyi kullanmak gerekir. Mavi düğmeyi saat yönünün tersi yönde sonuna kadar çevirir. Böylece cihaz bypass edilir ve eve giden tüm su ham yani yumuşatılmamış su olur.

Yumuşatılmamış suyun eve girmesini önlemek için cihaz Bypass modundayken evde su kullanılmaması gerekir. Cihaz onarıldığında veya yumuşatılmamış su kullanımı tamamlandığında mavi düğmeyi saat yönünde sonuna kadar çevirerek "Service" (Servis) moduna geçirildiğinden emin olun.

Bypass kullanarak suya sertlik kazandırmak için düğmeyi "Service" (Servis) pozisyonundan "Bypass" pozisyonuna doğru biraz çevirir.

## Karıştırma Vanası

A.O. Smith Triasoft Midi modelinde standart olarak Karıştırma Vanası bulunur. Su hattına karıştırılacak sertlik miktarı gelen suyun sertliğine ve karıştırma vanası ayarına bağlıdır. Su çok sert olduğunda karıştırma vanasının yalnızca "cracked" (aralık) açıklık konumuna getirilmesi yeterlidir. Gelen suyun sertliği nispeten düşüğe, karıştırma vanasının daha fazla açılması gerekir.

Karıştırma vanası, 1 Giriş Adaptör Tertibatının üstündeki giriş ve çıkış bağlantılarının arasında yer alır (Şekil 16 ve 17). Yuvaraya düz uçlu bir tornavida yerleştirilip saat yönünde çevrilerek açılır ve bu şekilde ayarlanır. Karıştırma vanasının tamamen kapalı konumdan tamamen açık konuma geçmesi için 1/4 tur çevirme gerekir.

Karıştırma vanasının tam ayarlanması "deneme ve yanılma" yöntemi ile sağlanır. İlk ayar yapılırken ölçülü olunmalıdır. Karıştırma vanasının kolay erişilebilir ve ayarlanabilir olması sayesinde, zaman içinde ayarı tercih ettiğiniz seviyeye getirmek için artırabilir veya azaltabilirsiniz.

Ferro demir veya sediment yoğunluğu fazla olduğunda karıştırma vanasının kullanılması tavsiye edilmez. Karıştırma vanası, "ham" su ile yumuşak suyu karıştırdığı için "ham" sudaki ferro demir veya sediment de su hattındaki yumuşak suya karıştırılmış ve eklenmiş olur.

**Not:** Cihaz, baryum ve/veya radyum azaltma için kurulmuşsa karıştırma vanası her zaman tamamen kapalı tutulmalıdır.

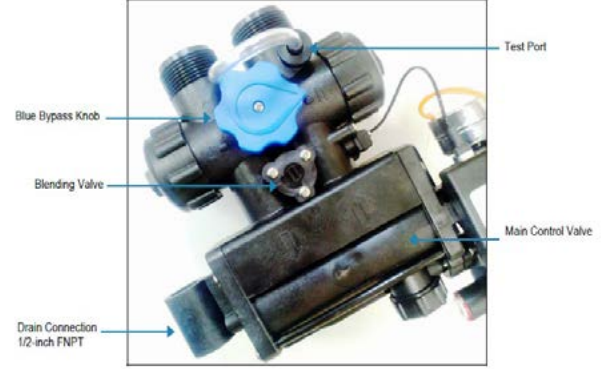

Şekil 16: Bypass Valfi

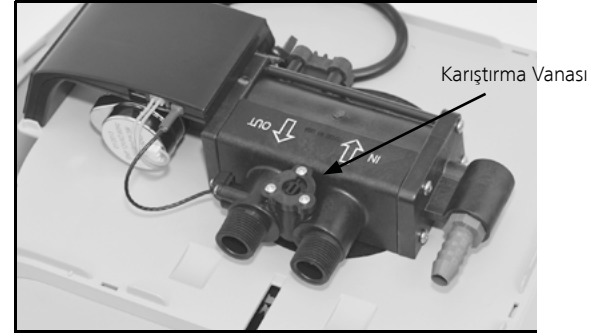

Şekil 17: Karıştırma Vanasının Ayarlanması



# Sistem Valf Kontrolü Kullanım

## Beş Düğmeli Valf Kontrol Cihazı Tanıtımı

A.O. Smith Triasoft Midi sistemi, LCD ekranlı ve beş düğmeli bir valf kontrol cihazına sahiptir (Şekil 19). Valf Kontrol cihazı, cihazın durumunu görmek, rejenerasyon yapmak ve ayarları değiştirmek için kullanılabilir. Cihazın kurulumu sırasında A.O.Smith Yetkili Servisi “Servis Ayarlarını” yapmalıdır.

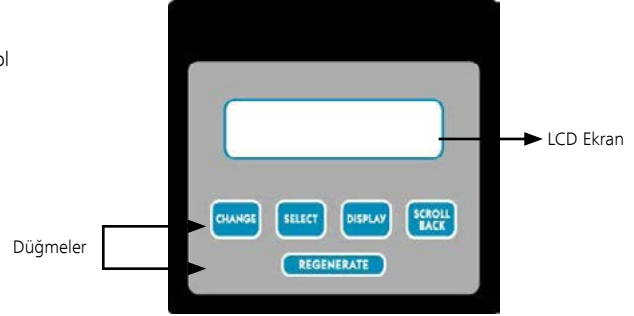

Şekil 19: Beş Düğmeli Valf Kontrol Cihazı

Kontrol Cihazı Parçası	İşlev
LCD Ekran	Kontrol cihazının durumunu gösterir; doğru çalışma için kontrol cihazının hangi modda olduğunun bilinmesi çok önemlidir
<b>Normal Çalışma Modu</b> (Normal Operating Mode)	Ayarlara bağlı olarak aşağıdakilerin bazılarını veya tamamını gösterir: <ul style="list-style-type: none"><li>Sonraki otomatik rejenerasyona kadar kalan yumuşak su miktarı</li><li>Sonraki rejenerasyon için kalan gün sayısı (Mod 1’de)</li><li>Galon/dk cinsinden debi</li><li>Cihazın bu gece rejenerasyon yapıp yapmayacağı (REGENERATE düğmesi basılıp bırakılırsa)</li></ul>
<b>Servis Ayarları Modu</b> (Service Settings Mode)	Dil, mod, su sertliği ve her bir rejenerasyon adımının zamanı gibi ayarları içerir. Servis Ayarları, Müşteri Ayarlarından önce yapılmalıdır. Aksi halde bazı değerler kullanılamayabilir. Servis Ayarları Modu, kalifiye servis personeli tarafından kullanıma yöneliktir
<b>Müşteri Ayarları Modu</b> (Customer Setting Mode)	Saat, rejenerasyon zamanı ve evdeki kişi sayısı ayarını içerir; servis ayarlarına bağlı olarak bu seçenek kullanılamayabilir
<b>Su Akış Göstergesi</b> (Water Flowing Indicator)	Cihazdan su geçtiğini belirtir; Boru tesisatının doğru yapılıp yapılmadığının ve sızıntı olup olmadığının kontrol edilmesinde faydalıdır
<b>Kalan Yumuşak Su</b> (Soft Water Remaining)	Sonraki otomatik rejenerasyona kadar kalan yumuşak su miktarını galon (veya litre) olarak gösterir. Genellikle, bir evde kişi başına günde yaklaşık 284 l (75 galon) su kullanılır.
<b>Yeniden dolun/ Rejenerasyon Durumu</b> (Recharge/ Regeneration Status)	Rejenerasyon sırasında rejenerasyon döngüsü sayısını gösterir. Rejenerasyon tamamlandığında, ekran Normal Çalışma Moduna geri döner.

Düğme	İşlev
Düğmeler	Müşteri Ayarları ve Servis Ayarları değiştirilirken DEĞİŞTİR (C), SEÇ (S), GÖRÜNTÜLE (P) ve GERİ GİT (←) düğmeleri kullanılır.
REGENERATE (REJENERASYON)	<p><b>REGENERATE</b> düğmesi üç şekilde kullanılabilir.</p> <ol style="list-style-type: none"> <li><b>REGENERATE</b> düğmesi cihazı hemen rejenerasyona sokmak için kullanılabilir. <ol style="list-style-type: none"> <li>Ekranda "Going to " (Geçiliyor) görüntülenene kadar yaklaşık beş saniye boyunca <b>REGENERATE</b> düğmesine basın.</li> <li>Cihaz, rejenerasyon moduna geçer ve her döngünün durumu görüntülenir. Tüm rejenerasyon döngüleri tamamlandığında ekran normal çalışma moduna döner.</li> </ol> </li> <li>Döngüleri hızlandırmak amacıyla tüm rejenerasyon döngüleri arasında geçiş yapmak için <b>REGENERATE</b> düğmesi kullanılabilir. <ol style="list-style-type: none"> <li>Döngü hızlandırma yalnızca cihaz başlatılırken veya tanılama yapılırken kullanılır.</li> <li>Rejenerasyon döngüleri arasında hızlı bir şekilde ilerlemek ve rejenerasyon başlatmak için <b>REGENERATE</b> düğmesini beş saniye basılı tutun.</li> <li>Döngünün başlamasını bekleyin. Kontrol cihazında "Going to" (Geçiliyor) ibaresi görüntülenir ve ardından döngü pozisyonu ekrana gelir (örneğin Geri yıkama 1).</li> <li><b>REGENERATE</b> düğmesine basılarak her bir döngü geçilebilir.</li> <li>Bir sonraki döngü pozisyonuna geçmek için her zaman döngü pozisyonunun görüntülenmesini bekleyin.</li> </ol> </li> <li>Gece bir rejenerasyon ayarlamak veya ayarlanmış rejenerasyonu iptal etmek için normal çalışma modundayken <b>REGENERATE</b> düğmesine basın</li> <li><b>REGENERATE</b> düğmesi aynı zamanda cihazda tuz bittiğinde kapasiteyi tekrar eski haline getirmek için kullanılabilir.</li> </ol> <p><b>Cihazda Tuz Yok</b></p> <p>Cihazınızdaki tuz biterse yumuşak suyunuz olmayabilir.</p> <ol style="list-style-type: none"> <li>Tuz kabini kapağını açın ve tuz ekleyin.</li> <li>İki saat bekleyin ve ardından REJENERASYON (R) düğmesini 2 ila 5 saniye basılı tutun.</li> <li>Rejenerasyon, yaklaşık 38-48 dakikada tamamlanır. Rejenerasyon sonrasında cihaz Servis Moduna döner.</li> </ol>
CHANGE (DEĞİŞTİR)	<p><b>CHANGE</b> düğmesi, belirli parametrelerin değerlerini ayarlamak için SEÇ – (S) düğmesi ile birlikte kullanılır.</p> <ol style="list-style-type: none"> <li><b>CHANGE</b> düğmesine bastığınızda, imlecin altındaki değer kullanılacak bir sonraki değer ile değişir. Genellikle, tüm değerler görüntülenene kadar değer bir puan artar ve daha sonra baştan başlar.</li> </ol>
SELECT (SEÇ)	<p><b>SELECT</b> düğmesi, parametreler ayarlanırken imleci hareket ettirmek için kullanılır.</p> <ol style="list-style-type: none"> <li>İmleci, değiştirilecek parametrenin bir hane sağına taşımak için <b>SELECT</b> düğmesine basın.</li> <li>İmleç en sağa geldiğinde, imleci sıfırlamak ve en soldaki konuma taşımak için <b>SELECT</b> düğmesine basın.</li> </ol>

Düğme	İşlev
<b>DISPLAY</b> (GÖRÜNTÜLE)	<b>DISPLAY</b> düğmesi, programlama modlarına girmek ve değeri kaydedip değiştirilecek bir sonraki değere geçmek için kullanılır. 1. Müşteri Ayarlarını programlamak için ekranda "Customer Setting" (Müşteri Ayarı) görüntülenirken <b>DISPLAY</b> düğmesini yaklaşık 5 saniye basılı tutun. 2. Servis Ayarlarını programlamak için ekranda "Servis Setting" (Servis Ayarı) görüntülenirken <b>DISPLAY</b> ve <b>SELECT</b> düğmelerine birlikte basın.
<b>SCROLL BACK</b> (GERİ DÖN)	<b>SCROLL BACK</b> düğmesi işlevi, önceki parametre ayarına dönmek için kullanılır. Genellikle, bir ayarı düzeltmek için tüm ayarlar arasında dolaşmaya gerek kalmadan geri dönmek için kullanılır.

## Servis Ayarları (Service Settings)

Servis Ayarları (Service Settings), ürün kurulumu esnasında Müşteri Ayarlarından (Customer Settings) önce yapılmalıdır.

**Uyarı:** Bu bölümde yer alan tüm ayarlar yalnızca yetkili servis personeli içindir.

Servis ayarlarını yapmak için aşağıdaki adımlar takip edilmelidir:

- LCD Ekranda, "Service Settings" (Servis Ayarları) görüntülenirken ekranda "Set Language Eng" (İngilizce Dilini Ayarlayın) ibaresi görüntülenene kadar **SELECT** (SEC) ve **DISPLAY** (GÖRÜNTÜLE) düğmelerini basılı tutun.
- Aşağıda yer alan tüm değer adımlarının üzerinden geçerek sistemde kaydedilen fabrika ayarlarını onaylayın veya değiştirin.

Ekran	Anlamı	Olası Değerler	Yorumlar
Set Language ENG (Ayarlanan Dil İng)	Ekran dilini ayarlayın	Set Language Eng=İngilizce, Entrer Langue Fra=Fransızca, Entre La Leng. Esp=İspanyolca	
Units Eng (İng Birimleri) <b>Units MET</b> (Metrik Birimler)	Ölçü birimleri	ENG=İngiliz Birimleri (Galon) MET=Metrik (Litre)	
Soft. V. #1.22B (Yazılım Versiyonu)	Mevcut yazılım sürümünü görüntüler	Ayarlanamaz	

Ekran	Anlamı	Olası Değerler	Yorumlar
Mod 2 <b>Rejenerasyon Modu</b>	Çalıştırma (Rejenerasyon) Modu	1=Zaman Kontrollü Mod (Mod 1) 2=Geciktirmeli Debi Kontrolü Mod (Mod 2)	Çalıştırma Modları bölümüne bakın
Regen. Freq. 01 <b>Rejenerasyon Sıklığı</b>	Ne kadar sürede bir Rejenerasyon Yapılacağı	1-12 days (1-12 gün)	Mod 1 Seçilmesi Durumunda
Hard. Gr. 040 <b>(Sertlik)</b>	Test edilen suyun sertliği	003 - 999 Grain (00000 - 99999 mg/L)	Bu gerçek sertlik okumasıdır ve demir ile kompanse edilmez
Iron mg/L 00 <b>(Demir)</b>	Test edilen suyun milyon başına demir parçası miktarı	00 - 99 mg/L (ppm)	Bu değer, telafi edilmiş sertliğin otomatik olarak hesaplanmasında kullanılır
Mang. mg/L 00 <b>(Manganez)</b>	Gelen sudaki milyon başına manganez parçası miktarı	00 - 99 mg/L (ppm)	Bu değer, telafi edilmiş sertliğin otomatik olarak hesaplanmasında kullanılır
Salt= <b>(Tuz)</b>	Sodium Tuz, tuzlu su kabinine dolduruluyor	Sodyum veya Potasyum	Aşağıdaki Uyarı bölümüne bakın
Comp Hard. <b>(Kalıcı Sertlik)</b>	00040 Sertlik, demir ve manganez ayarları kullanılarak kompanse edilen sertlik	Ayarlanamaz mg/L veya ppm	Kullanılan formül: Sertlik +(4 x her bir mg/L demir)+(4 x her bir mg/L manganez) = kompanse edilen sertlik
Capac. Gr. <b>(Kapasite)</b>	28730 İstenen yumuşatma kapasitesi sayısı	00000 - 99999 Grain (0000 - 9999 gm)	Çalıştırma Modları bölümüne bakın
72-96 hr Regen <b>72-96 saat Rejenerasyon</b>	No <b>Hayır</b> Düzenlik aralıklarla zorunlu rejenerasyon ayarlamakta kullanılan bir yol	Hayır (veya Evet, demir için)	72-96 Saat Rejenerasyon bölümüne bakın
Backwash 1 <b>Geri Yıkama 1</b>	01.0 İlk geri yıkama döngüsünün kaç dakika süreceği	00.0 – 99.9	Dakikanın en yakın onda birlik kısmını ayarlayın
Brine/Rinse <b>Tuzlu Su / Durulama</b>	30.0 Tuzlu su ve yavaş durulama döngüsünün kaç dakika süreceği	00.0 – 99.9	Dakikanın en yakın onda Birlik kısmını ayarlayın

Ekran		Anlamı	Olası Değerler	Yorumlar
Backwash 2 <b>Geri Yıkama 2</b>	05.0	İkinci geri yıkama döngüsünün kaç dakika süreceği	00.0 – 99.9	Dakikanın en yakın onda birlik kısmını ayarlayın
Salt lbs. <b>Tuz</b>	06.2	Kapasite ayarına ulaşmak için her bir rejenerasyon sırasında kullanılacak tuz miktarı	00.0 – 99.9 lb (kg)	En yakın onda birlik kısmı ayarlayın
Turbine Test Türbin Testi	No Hayır	Hata bulma amaçlarıyla kalifiye personel tarafından kullanılır	No –Yes Hayır veya Evet	<b>UYARI: Bu özelliği çalıştırmayın</b>
Reg. Tonight <b>Bu Gece Regenerasyon Evet</b>	Yes	Cihazın ayarlandığı günün gecesine rejenerasyona girmesini sağlar	No –Yes Hayır veya Evet	Evet olarak ayarlanırsa sonraki rejenerasyon saatinde zorunlu rejenerasyon yapar (örneğin02:00 a.m.). Rejenerasyon sonrasında değer Hayır olarak ayarlanır
Filter? <b>Filtre Sistemi bağlı mı? Hayır</b>	No	Filtre sistemi de kurulduğunda kullanılır	No –Yes Hayır veya Evet	Yumuşatma sisteminin performansına herhangi bir etkisi yoktur.

**“Filter?” görüntülenirken P düğmesine basarsanız değerler kaydedilir ve kontrol cihazı Normal çalışma moduna döner.**

**Uyarı:** Su beslemesinde demir ve/veya manganez varsa, tuz olarak potasyum klorür kullanmayın. Demir ve/veya manganez bakterisi oluşabilir ve sistem minerallerini kirletebilir ve garantiyi geçersiz kılabilir.

## Çalıştırma Modları

A.O. Smith Triasoft Midi sistemi, iki farklı çalışma moduna sahiptir: Zaman kontrollü mod ve Geciktirmeli debi kontrollü mod.

### • Mod 1—Zaman Kontrollü Mod (Timer Mode)

Sistem, Zaman Kontrollü moddayken ayarlanan sıklığa göre rejenerasyon yapar. Örneğin, iki günde bir veya en fazla 12 günde bir. Rejenerasyon saati ayarlanabilir.

### • Mod 2—Geciktirmeli Debi Kontrollü Mod (Meter Delayed Mode)

Sistem, Geciktirmeli Debi Kontrollü modda esas su kullanımına ve cihazın toplam kapasitesine göre rejenerasyon yapar. Rejenerasyonun yapılacağı

saat ayarlanabilir. Örneğin, 02:00 a.m. Rejenerasyon saatinden önce kapasitenin tamamı tüketilirse zorunlu rejenerasyon yapılır.

### • 72–96 Saat Rejenerasyon (72–96 hr Regen)

Bu değer Evet (Yes) olarak ayarlandıysa, zaman aralığında su kullanımından kaynaklanan bir rejenerasyon olmadığı müddetçe cihaz her 72-96 saatte bir rejenerasyon yapar.

**Not:** Suda demir varsa bu değer her zaman Evet olarak ayarlanmalıdır.

## Mod 1 (Zaman Kontrollü Mod) ve Mod 2 (Geciktirmeli Debi Kontrollü Mod) Ayar Çizelgesi

Bu bölüm, istenen kapasiteyi elde etmek amacıyla farklı servis ayarlarının kullanımına ilişkin kılavuz sağlar.

İngilizce Ekran	Açıklama	A.O. Smith Triasoft Midi
<b>Mode 1 and 2</b>	<b>Mod 1 ve 2</b>	Evet
Regeneration Frequency	Rejenerasyon Sıklığı	Gerektiğinde
96 hour regeneration (if iron present—yes) <sup>1</sup>	96 saat rejenerasyon (demir varsa—evet) <sup>1</sup>	-
<b>#1 Salt Setting</b>	<b>#1 Tuz Ayarı</b>	
Backwash 1 (minutes)	Geri yıkama 1 (dakika)	1
Brine/Rinse (minutes)	Tuzlu Su/Durulama (dakika)	11
Backwash 2 (minutes)	Geri yıkama 2 (dakika)	3
Capacity-grains (grams) @ salt-lb (kg)	Tuz kg'da gram olarak kapasite	0.5 kg'da 365 gram
<b>#2 Salt Setting</b>	<b>#2 Tuz Ayarı</b>	
Backwash 1 (minutes)	Geri yıkama 1 (dakika)	1
Brine/Rinse (minutes)	Tuzlu Su/Durulama (dakika)	21
Backwash 2 (minutes)	Geri yıkama 2 (dakika)	3
Capacity-grains (grams) @ salt-lb (kg)	Tuz-lb'de (kg) kapasite-grain (gram)	1.4 kg'da 998 gram

## Triasoft Mini, sistem verimliliğın arttıran ařağıdaki teknik özelliklere sahiptir.

### **Capacity Guard:** Kapasite Koruma Sistemi

Bu özellik, reçine yatağının fazla tükenmesini önler. Su tüketiminde ani, beklenmedik bir artış meydana gelirse, kalan yumuřatma kapasitesi hızla sıfıra düşebilir. Bu olasılığı önlemek için Triasoft ilk önce valf tarafından hesaplanan ve ekranda görünen kalan kapasitede tutulan "Rezerv" kapasitesini kullanır ve eğer yedek kapasitenin de tükendiğini tespit ederse cihazı su kullanımı durduktan sonra günün saati ne olursa olsun hemen kendini rejenerasyona alacaktır. Bu esnada su kullanımı olursa sert su alınabilir. Rejenenerasyon hızla yapılarak kapasite yükseltilecek ve cihaz yumuřak su sağlamaya devam edecektir.

## Müşteri Ayarları – Customer Settings

Müşteri Ayarlarını yapmadan önce cihazın kurulumu esnasında "Servis Ayarlarını" yaptığınıza emin olun.

Müşteri Ayarlarını yapmak için ařağıdaki adımları takip edin:

- Ekranda "Customer Setting" (Müşteri Ayarı) görüntülenirken "**DISPLAY**" (**Görüntüle**) düğmesini yaklaşık beş saniye basılı tutun.
- "Set Time" (Saat Ayarı) görüntülediğinde düğmeyi bırakın.
- Görüntülenen değer doğruysa sonraki ayara geçmek için "**DISPLAY**" (**Görüntüle**) düğmesine basın.

### **1. Saati Ayarlayın**

Ekranda, önce "Set Time" (Saat Ayarı) mesajı ardından ayarlanan geçerli saat görüntülenir; imleç, saat alanının ikinci hanesinde olur.

Saati Değıştirmek İçin

- A. Geçerli saat görüntülenene kadar "**CHANGE**" (**Değıştir**) düğmesine arka arkaya basın. Doğru a.m. (00:00 - 11:59) veya p.m. (12:00 - 23:59) değerinin girildiğinden emin olun.
- B. İmleci sağına geçirmek için "**SELECT**" (**Seç**) düğmesine basın.
- C. Geçerli on dakika görüntülenene kadar "**CHANGE**" (**Değıştir**) düğmesine arka arkaya basın.
- D. Aynı işlemi dakika için de tekrarlayın. a.m. (00:00 - 11:59) veya p.m. (12:00 - 23:59) değerini seçin. İstenen saat görüntülediğinde sonraki adıma geçmek için "**DISPLAY**" (**Görüntüle**) düğmesine basın.

**Not:** Elektrik kesintisi olduğunda kontrol cihazınızın saatini kontrol edin. Gerekli düzeltmeleri yapın.

### **Absolute Brining**® : Tuz Tasarrufu

Sadece Mod 2'de ayarlandığında kullanılabilen bu özellik sistemin kapasitesini istenen düzeye çıkarmak için sadece ihtiyacı olduğu kadar tuz kullanarak tuzlu su kullanımı gerçekleştirir. Sistem otomatik olarak kalan kapasite miktarını hesaplayarak rejenerasyon için gerekli olduğu kadar tuz kullanarak tuz tasarrufu gerçekleştirir. Bu özelliğı aktive etmek için Servis Ayarlarından cihaz programlanmalıdır.

**Not:** Eğer Capacity Guard özelliğı sistemi rejenerasyona sokmuşsa bile, Absolute Brining özelliğı devreye girecektir.

### **2. Rejenerasyon Saatini Ayarlayın**

Ekranda, önce "**Reg. Time**" (Rejenerasyon Zaman) mesajı ardından ayarlanan geçerli rejenerasyon saati görüntülenir; imleç, saat alanının ikinci hanesinde olur. Rejenerasyon işleminin genellikle suyun kullanılmadığı bir saatte gerçekleşmesi istenir.

### **Rejenerasyon Saatini Değıştirmek İçin**

- A. Saatin ayarlanması için yukarıda anlatılan prosedürü uygulayın.
- B. İstenen rejenerasyon saati görüntülediğinde "**DISPLAY**" (**Görüntüle**) düğmesine basın.

### **3. Kiři Sayısını Ayarlayın**

Ekranda önce "**# People**" (**# Kiři**) ardından evdeki mevcut kiři sayısı ayarı görüntülenir; imleç, onlar basamağında olur.

Kiři Sayısını Değıştirmek İçin

- A. İstenen değer görüntülenene kadar "**CHANGE**" (**Değıştir**) düğmesine tekrar tekrar basın; değerler 0 ile 9 arasında değıřir.
- B. "**SELECT**" (**Seç**) düğmesine basın. İmleç sağına geçer.
- C. İstenen değer görüntülenene kadar "**CHANGE**" (**Değıştir**) düğmesine tekrar tekrar basın.
- D. İstenen kiři sayısı görüntülediğinde Müřteri Ayarları modundan çıkmak için "**DISPLAY**" (**Görüntüle**) düğmesine basın.

"**# People**" (**# Kiři**) görüntülenirken "**DISPLAY**" (**Görüntüle**) düğmesine basarsanız değerler kaydedilir ve kontrol cihazı Normal çalışma moduna döner. Cihazın maksimum performans gösterebilmesi için bu ayarların doğru yapılması gerekmez.

**Not:** Valf Kontrol Cihazının, kabinetin üstündeki 4 adet mandal ile cihaza doğru şekilde takılmış olduğuna emin olun.

# Kullanım Uyarıları

1. İlk çalıştırmada tuz seviyesi su seviyesinden yüksek olmalıdır.
2. Her zaman cihazda yeterli miktarda katı tuz bulunduğundan emin olunmalıdır. Tuz seviyesi her zaman en az 1/3 oranında dolu olmalıdır.
3. Tuzlu su kabinindeki su seviyesinin altına düştüğünde tuz doldurun.
4. Sadece size önerilen reçine ve tuzları cihazınızda kullanın.  
Temiz topak, solar veya küp tipi tuz tavsiye edilir. Kaya tuzu kullanmayın.  
Hiçbir zaman farklı tuz tiplerini karıştırmayın.
5. Sistemde tuz yerine tuz alternatifi örneğin potasyum klorür kullanabilirsiniz.  
Tuz alternatifine geçilmeden önce mutlaka A.O.Smith satış temsilcisi ile görüşülmelidir. Tuz yerine potasyum klorür kullanıldığında, teknisyen, kontrol cihazının programlanması sırasında potasyum seçeneğini seçmelidir.  
Bkz. Servis Ayarları.

**Uyarı:** Kullandığınız su demir ve/veya manganez içeriyorsa potasyum klorür kullanmayın.

6. Besleme suyunun basıncı 0.14 ve 0.48 Mpa (1.4-4.8 Bar ) aralığında olmalıdır. Negatif su basıncına izin verilmez.

**Uyarı:** Basıncın 0.48 Mpa'yı geçtiği yerlerde sistem girişine basınç düşürücü takılması tavsiye edilir.

7. Su beslemesinde kir, kum veya büyük partiküller varsa yumuşatma kabineti önüne uygun A.O.Smith önfiltr ekleme önerilir.
8. Rejenerasyon işlemi süresince şebeke suyu yumuşatılmayacaktır!  
Rejenerasyon işlemi süresince cihazdan çıkan suyu kullanmanız tavsiye edilmez. Aksi halde, rejenerasyon işlemi ters etki yaratacaktır.

9. Uzun süre işletim dışı kalan cihazınızı çalıştırmadan evvel rejenerasyon döngüsünü başlatın ve daha sonra cihazınızı normal kullanıma almadan evvel birkaç dakika şebeke suyunu açık bırakın.
10. Rejenerasyon işlemi kontrol eden sayacın çalışmasını etkilememek için cihazın bakımını yaparken cihazın güç kaynağını kapatmayın.
11. Herhangi bir nedenle elektriğiniz kesilirse kontrol cihazının tarihini kontrol edin ve gerekirse sıfırlayın Bkz. Müşteri Ayarları.
12. Eğer su tüketimi veya suyun sertliği dramatik bir şekilde artarsa (normal kullanımla kıyaslandığında), gerçekleştirilen rejenerasyon işlemlerinin sıklığı da aynı oranda artırılmalıdır.
13. Sıcak su yumuşatıcı sisteminize ciddi hasarlar verebilir. Su kazanları ve su ısıtıcıları bulunan kullanıcıların yumuşatıcı ve kazan arasındaki toplam boru uzunluğunun 3 metreden az olmamasına özen göstermeleri gerekmektedir. Eğer gerekli boru uzunluğu sağlanamıyorsa, filtre ve kazan arasında tek-yönlü emniyet vanası kullanılması tavsiye edilir.
14. Giriş ve çıkış bağlantı noktalarında herhangi bir kimyasal kullanılmamalıdır. Herhangi bir alet kullanarak plastik birleştirme parçalarına hasar verebilecek şekilde güç uygulanmamalıdır. Cihazın yedek bağlantı elemanları garanti kapsamı dışındadır.
15. Yumuşatıcının işletimi için uygun ortam ısısı 4-49 °C'dir. Lütfen yumuşatıcının donmasına izin vermeyiniz.
16. Herhangi bir sızıntı ihtimaline karşı yumuşatıcının yakınlıklarına su drenajı açın.
17. Yumuşatıcıya basınç uygulamayın; doğrudan güneş ışınlarına ve diğer ısıtma cihazlarından kaynaklanan ısıya maruz bırakmayın.



# Bakım ve Onarım

## Günlük Bakım

Kabinetli su yumuşatıcıları sürekli bakım gerektirmeyen bir üründür. Güç kaynağı sürekli açık olduğu ve tuzlu su tankının içerisinde sürekli olarak yeterli miktarda tuz bulunduğu sürece başka herhangi bir işlem yapılması gerekmemektedir.

## Genel Bakım

Sistemin çalışmasının kontrolü için belirli dönemlerle aşağıdaki noktaların kontrolü yapılabilir.

- **Tuz Seviyesi:** Tuz sistemin içinde zamanla doyuma ulaşan reçineyi rejener ettiği için sistemin önemli bir bileşenidir. Sistemde tuz olmadığında reçine işlevini yapamayacaktır.
- **Düzenli Tuz Ekleme:** Sistemin ihtiyacı olan tuz miktarı Kullanım Kılavuzunda yer almaktadır. Ancak genel bir kural olarak tuz seviyesi yarının altına düştüğünde tuz eklemesi yapılabilir. Su yumuşatma sistemlerinde üç tip tuz kullanılabilir: Tablet, Toz ve Blok. Doğru tuz tipini kullandığınıza emin olmak için mutlaka Satış Temsilcimize danışınız.

Tuz eklemek için aşağıdaki adımları takip ediniz:

1. Tuz kabineyi kapağını açın ve en az 1/3 oranında tuz ekleyin.
2. İki saat bekleyin.
3. İki saat sonunda REJENERASYON (R) düğmesini 2 ila 5 saniye basılı tutun.
4. Rejenerasyon, yaklaşık 38-48 dakikada tamamlanır. Rejenerasyon sonrasında cihaz Servis Moduna döner.

- **Düzenli Kontrol:** Kabinetli yumuşatma sistemlerinde sık rastlanmasa da 3-4 ayda bir cihazınızın su tankında bir köprü gibi bir tuz birikmesi olup olmadığını kontrol edebilirsiniz. Bu tuz köprüsünün oluşması tuzun gerektiği gibi su ile temas ederek reçineyi rejener etmemesine ve sonucunda yumuşak su alınamamasına neden olabilir.

- **Tuz Birikintilerinin Temizlenmesi:** Tuz tankında bir tuz köprüsü oluşmuşsa bir sopa veya çubukla bu birikintiyi yok edebilirsiniz. Ancak bir kez tuz birikmesi olunca, tekrar oluşabilir. Bu nedenle en kısa sürede tuz tankının iyice temizlenmesi önerilir.

- **Cihazın Temizlenmesi:** Herhangi bir zorunluluk olmasa da tuz tankı olarak işlev gören kabinet içinin 3-4 ayda bir kontrol edilmesi ve yılda bir kez boşaltılıp temizlenmesi önerilir.

Cihaz, %5,25 sodyum hipoklorit kullanılarak dezenfekte edilebilir. Sodyum hipoklorit, ev kullanımı için kullanılan çamaşır suyu bileşenidir. Cihazı dezenfekte etmek için şu adımları izleyin:

- Tuzlu su kabini su bulduğuna emin olun.
- Tuzlu su kabini tuz kuyusu haznesine 445 ml (1,5 su bardağı – 44.5 cl) çamaşır suyu ekleyin.
- Manuel rejenerasyon başlatın.

*NOT: Tuz tankını temizleyeceğiniz zaman tankı temizlemeden yeniden su doldurmadan önce içindeki tuzun tamamen erimiş olduğuna emin olun. Bu şekilde içinde hiçbir kalıntı kalmadığına emin olabilirsiniz.*

*NOT: Nemin yüksek olduğu bir yerde yaşıyorsanız, sisteme mümkün olduğunca az tuz koyarak, tuzu az miktarlarda ve sık eklemeniz önerilir. Sıcak ve nemin yüksek olduğu alanlarda tuz birikmesi oluşma ihtimali vardır.*

## Elektrik Kesintisi Durumunda

Sekiz saati aşan elektrik kesintilerinde programlanmış parametrelerin bazıları kayba uğrayabilir. Herhangi bir nedenle elektriğiniz kesilirse kontrol cihazının tarihini kontrol edin ve gerekirse sıfırlayın (bkz. Müşteri Ayarları).

# Satış Sonrası Servis

Ürünlerimizin garanti süresi, malın teslim tarihinden itibaren başlar ve 5 (beş) yıldır.

Kılavuzun “Garanti” kısmında yer alan detaylı açıklanmış durumlar ise bu garanti kapsamı dışındadır.

Kılavuzun sonunda yer alan Garanti Belge’sini lütfen saklayınız.

## Arıza Giderme Kılavuzu

Arıza Giderme Kılavuzunda yer alan bilgiler cihazda meydana gelebilecek çeşitli sorunlar için bir referans olarak kullanılabilir.

Ancak, belirtilen teknik konularda bilgi sahibi değilseniz lütfen satış mühendisinizle bağlantıya geçerek Yetkili Servis ekiplerimizden destek alınız.

Cihazın bakımını yaparken rejenerasyon işlemini kontrol eden sayacın çalışmasını etkilememek için cihazın güç kaynağını kapatmayınız.

SORUN	OLASI NEDENLER	ÇÖZÜM
Rejenerasyon sonrasında yumuşak su yok	<ul style="list-style-type: none"><li>Tuzlu su kabininde tuz yok</li><li>Tuzlu su kabininde tortu birikimi nedeniyle tuzlu su hattı ve hava kontrolü/çekim tüpü tıkanmış</li><li>Akış kontrolü tıkanmış</li><li>Boşaltım hattı bükülmüş, donmuş veya tıkanmaya başlamış</li><li>Tıkanık enjektör tertibatı</li><li>Yüksek nem veya yanlış tuz türü nedeniyle tuz köprüsü oluşmuş</li></ul>	<ul style="list-style-type: none"><li>Tuz ekleyin.</li><li>Tuzlu su hattını çıkarın ve yıkayın. Hava kontrolü/çekim tüpünü çıkarın ve temiz su ile yıkayın. Enjektör tertibatını temizleyin. Tuzlu su kabinindeki tortuyu temizleyin.</li><li>Tuzlu su pistonu muhafazasını sökün ve akış kontrolündeki kiri temizleyin.</li><li>Boşaltım hattını düzleştirin, çöz dürün veya tıkanıklığı giderin.</li><li>Enjektör kapağını sökün ve nozulü ve boğazı ahşap bir kürdan ile temizleyin. Söktüyseniz boğazı değiştirin.</li><li>Süpürge sapı gibi kör bir nesne ile kontrol edin. Tuz köprüsünü sökmek için sapı tuza doğru itin veya tuzu gevşetmek için oluğun içinde sıcak su kullanın.</li></ul>
Yumuşak su yok	<ul style="list-style-type: none"><li>Bypass valfi Bypass pozisyonunda</li><li>Cihaz tesisatı ters bağlanmış</li><li>Uzun süreli enerji kesintisi</li><li>Su sertliği artmış</li><li>Su ölçülüyor</li><li>Karıştırma vanası açık</li></ul>	<ul style="list-style-type: none"><li>Bypass valfini Servis pozisyonuna getirin.</li><li>Cihaz tesisatının doğru yapıldığını kontrol edin.</li><li>Saati sıfırlayın.</li><li>Suyu yeniden test edin ve yeni bir ayar değeri girin.</li><li>Gösterge ışığı su kullanımını göstermelidir. Akış yoksa aşağıya bakın.</li><li>Karıştırma vanasını kapatın.</li></ul>

SORUN	OLASI NEDENLER	ÇÖZÜM
Tatmin edici olmayan su sertliği	<ul style="list-style-type: none"> <li>Zayıf ham su kalitesi.</li> <li>Rejenerasyon aralıkları çok uzun.</li> <li>Reçine etkisiz hale gelmiş.</li> </ul>	<ul style="list-style-type: none"> <li>Dağıtımınızı arayın.</li> <li>Rejenerasyon aralıklarını yeniden ayarlayın.</li> <li>Rejenerasyon işlemini tekrarlayın veya yeni reçine kullanın.</li> </ul>
Su sertliği değişmiyor	<ul style="list-style-type: none"> <li>Valf Kontrol Cihazının güç kaynağını kontrol edin.</li> <li>Tuzlu su konsantrasyonu yetersiz.</li> <li>Enjektör tıkalı.</li> </ul>	<ul style="list-style-type: none"> <li>Valf kontrol cihazının güç kaynağını kontrol edin.</li> <li>Tuzlu su tankının tuz ile dolu olduğundan emin olun.</li> <li>Enjektörü söküp ve su ile yıkayarak temizleyin.</li> </ul>
Su akarken "No Flow" (Akış Yok) göstergesi çıkıyor	<ul style="list-style-type: none"> <li>Bypass valfi Bypass pozisyonunda</li> <li>Cihaz tesisatı ters bağlanmış</li> <li>Sensör, türbin üzerindeki mıknatıstan sinyal almıyor</li> </ul>	<ul style="list-style-type: none"> <li>Bypass valfini Servis pozisyonuna getirin.</li> <li>Cihaz tesisatının doğru yapıldığını kontrol edin.</li> <li>Sensörü, bypass muhafazasından söküp her iki tarafındaki düz yüzeyi mıknatıs ile kontrol edin. Akış gösterilirse türbini kontrol edin. Akış yoksa, sensörü değiştirin.</li> </ul>
Su kullanılmazken "Flow (Akış) gösteriliyor	<ul style="list-style-type: none"> <li>Evdeki boru tesisatında sızıntı var</li> </ul>	<ul style="list-style-type: none"> <li>Sızıntıyı giderin.</li> </ul>
Ekranda görüntü yok / Valf Kontrol cihazı çalışmıyor	<ul style="list-style-type: none"> <li>Elektrik kablosu takılmamış</li> <li>Güç kaynağının kablosu arızalı</li> <li>Prizde elektrik yok</li> <li>Transformatör fişe takılı değil</li> <li>Transformatör arızalı</li> <li>Ekran kartı, valf kontrol cihazına takılmamış</li> <li>Arızalı devre kartı</li> <li>Oda sıcaklığı yüksek. Sıcaklık 49°C'yi (120°F) aşarsa ekran kapanır. Bu, valf kontrol cihazının çalışmasını etkilemez</li> </ul>	<ul style="list-style-type: none"> <li>Transformatörü prize takın.</li> <li>Kabloyu değiştirin.</li> <li>Güç kaynağını kontrol edin. Prizin, anahtarla kontrol edilmediğinden emin olun.</li> <li>Cihazı sabit güç kaynağına bağlayın.</li> <li>Kontrolde 12 VAC olup olmadığını voltmetre ile kontrol edin. 10 VAC'den düşük akım varsa transformatörü değiştirin.</li> <li>Ekran kartını, valf kontrol cihazına şerit kablo ile bağlayın.</li> <li>Valf Kontrol cihazından 12 VAC varsa valf kontrol cihazını değiştirin.</li> <li>Herhangi bir işleme gerek yoktur.</li> </ul>

SORUN	OLASI NEDENLER	ÇÖZÜM
Cihaz, rejenerasyon modunda kalıyor	<ul style="list-style-type: none"> <li>Valf Kontrol cihazı doğru şekilde takılmamış</li> <li>Manyetik disk arızalı</li> <li>Valf gövdesinde yabancı madde var</li> <li>Bozuk valf tertibatı. Motor çalışıyor</li> </ul>	<ul style="list-style-type: none"> <li>Valf kontrol cihazının, tahrik ucu kapağına tamamen takıldığından emin olun.</li> <li>Manyetik diski değiştirin.</li> <li>Valf gövdesindeki yabancı maddeyi/maddeleri temizleyin.</li> <li>Tahrik ucu kapağını onarın.</li> </ul>
Rejenerasyon işlemi yanlış zamanda başlıyor	<ul style="list-style-type: none"> <li>Elektrik kesintisine bağlı zamanlayıcı hatası.</li> </ul>	<ul style="list-style-type: none"> <li>Zamanlayıcıyı kullanım kılavuzundaki talimatlar doğrultusunda sıfırlayın.</li> </ul>
Rejenerasyon doğru sırayla gerçekleşmiyor	<ul style="list-style-type: none"> <li>Manyetik disk arızalı</li> <li>Valf kontrol cihazı arızalı</li> </ul>	<ul style="list-style-type: none"> <li>Manyetik diski değiştirin.</li> <li>Valf Kontrol cihazını değiştirin.</li> </ul>
Valf Kontrol Cihazı düşük veya aşırı fazla oranda geri yıkama yapıyor	<ul style="list-style-type: none"> <li>Yanlış ters yıkama kullanılıyor.</li> <li>Yabancı maddeler valf kontrol cihazı işletimini etkiliyor</li> </ul>	<ul style="list-style-type: none"> <li>Doğru ebatta valf kontrol cihazı ile değiştirin.</li> <li>Valf Kontrol Cihazını ve bilyeli vanayı değiştirin. Su ile yıkayın.</li> </ul>
Sızıntı	<ul style="list-style-type: none"> <li>Gevşek birleşme noktaları.</li> </ul>	<ul style="list-style-type: none"> <li>Birleşme noktalarını sıkın.</li> </ul>
Gürültü	<ul style="list-style-type: none"> <li>Sistemin içerisinde hava bulunması.</li> </ul>	<ul style="list-style-type: none"> <li>Havanın tahliye edilmesi için sistemi yeniden geri-yıkama işlemine tabi tutun.</li> </ul>

SORUN	OLASI NEDENLER	ÇÖZÜM
Tuzlu su kabininde aşırı miktarda su var	<ul style="list-style-type: none"> <li>Boşaltım hattı tıkanmış, donmuş veya bükülmüş</li> <li>Tuzlu su hattı, tuzlu su hattı akış kontrolü veya hava kontrolü/çekim tüpü tıkanmış</li> <li>Tıkanık enjektör tertibatı</li> <li>Yapışkan tuzlu su doldurma valfi</li> <li>Yeniden doldurma süreleri düzenli değil</li> </ul>	<ul style="list-style-type: none"> <li>Tıkanıklığı giderin, buzu çözün veya boşaltım hattını düzeltin.</li> <li>Akış kontrolünü, hava kontrolü/çekim tipini ve tuzlu su hattını temizleyin. Tuzlu su kabinindeki tortuyu temizleyin.</li> <li>Enjektörü temizleyin veya değiştirin. Söktüyseniz boğazı değiştirin.</li> <li>Valfi sökün. Sıkışma olup olmadığını kontrol edin</li> <li>Satış temsilcinizi arayın.</li> </ul>
Tuzlu su	<ul style="list-style-type: none"> <li>Enjektör tıkanık</li> <li>Su basıncı düşük</li> <li>Boşaltım hattı veya akış kontrolü tıkanık</li> <li>Tuzlu su hattı tıkanık veya kıvrılmış</li> <li>Tuzlu su kabininde aşırı su var</li> <li>Yetersiz durulama süresi</li> <li>Besleme kaynağında kesintili basınç düşüşü</li> <li>Tuz valfi, suyu tuzlu su kabininin içine damlatıyor</li> </ul>	<ul style="list-style-type: none"> <li>Enjektör korumasını, nozülü ve boğazı değiştirin.</li> <li>Minimum 1.4 bar (20 psi) basınç muhafaza edin.</li> <li>Tıkanıklığı giderin.</li> <li>Tıkanıklığı giderin, kıvrılma söz konusuysa değiştirin.</li> <li>Tuz ayarına göre doğru su seviyesini doğrulayın. Tuzlu su hattında ve bağlantı elemanlarında gevşek bağlantı olup olmadığını kontrol edin.</li> <li>Doğru durulama süresi için mod ayar çizelgesini kontrol edin. Gerekirse süreyi ayarlayın.</li> <li>Cihaz su hattı girişine kontrol valfi monte edin (Öncelikle yerel sıhhi tesisat kurallarını kontrol edin).</li> <li>Tuzlu valfi muhafazasını temizleyin, piston tertibatını değiştirin.</li> </ul>
Yumuşatıcıda tuz kullanımı gerçekleşmiyor	<ul style="list-style-type: none"> <li>Su basıncı çok düşük.</li> <li>Tuzlu su hattı tıkalı.</li> <li>Enjektör tıkalı.</li> <li>Valf Kontrol ünitesinin içerisinde sızıntı var.</li> </ul>	<ul style="list-style-type: none"> <li>Hat basıncı asgari 30 psi olmalı.</li> <li>Tuzlu su hattını temizleyin.</li> <li>Enjektör ve eleği temizleyin veya değiştirin.</li> <li>Pistonu, contaları ve ayraçları kontrol edin.</li> </ul>
Bakım esnasında arıtılmamış su sızıntısı oluyor	<ul style="list-style-type: none"> <li>Yanlış rejenerasyon.</li> <li>Bypass valfinin sızıntı yapması.</li> <li>Çıkış borusu etrafındaki o-ring hasarlı.</li> <li>Yanlış rejenerasyon döngüsü ayarları.</li> </ul>	<ul style="list-style-type: none"> <li>Doğru tuz dozunun ayarlandığından emin olarak. rejenerasyon işlemi tekrarlayın.</li> <li>Bypass valfini değiştirin.</li> <li>O-ringi değiştirin.</li> <li>Rejenerasyon döngüsünü sıfırlayın.</li> </ul>

**Kontrol Valf  
Ekranı Hata  
Mesajları**

- Home not found  
(Ev bulunamadı)
- Motor error  
(Motor hatası)
- Home offset  
(Ev sapma)
- Home latched  
(Ev Takılı)
- Low voltage  
(Düşük voltaj)

- Transformatörü yerinden takıp çıkararak güç devresini tekrar başlatın. Kontrol valf cihazının yerine iyice oturduğundan emin olun. Cihaz tekrar Home (Ev) konumunu arayacaktır.
- Motoru fişe takın ve güç devresini başlatın. Eğer motor fişe takılmış ise motor kablo bağlantılarında ya da motor fişinde arıza var.
- Disk başlaması gereken uygun pozisyonda başlamamış. Valf Kontrol Cihazı otomatik olarak kendini resetlemeye ve rejenerasyona devam etmeyi deneyecektir. Valf Kontrol Cihazının yuvasına iyice oturduğuna emin olun.
- Dişli dişleri yerine geçmemiş, dişli soyulmuş veya yabancı bir cisim valfin arasına sıkışmış. Resetlemek için gücü kesip tekrar bağlayın.
- Elektrik çıkışından uygun voltaj değerinin ne olduğuna bakın.

- Şirketimiz ürünlerin tasarım, konfigürasyon ve teknik özelliklerinde önceden haber vermeden değişiklik yapma hakkını saklı tutar.
- Şirketimiz bu kılavuzda bulunan teknik hatalar, yazım hataları, eksiklikler veya baskı hataları yüzünden meydana gelen hasarlar için herhangi bir sorumluluk kabul etmez.

# Arızalı Ürün Tamiri Genel Koşulları

Ürünün arızalanması durumunda aşağıdaki genel şartlar geçerli olacaktır.

- 1- Son tüketici arızalı ürün durumlarında öncelikle ürünü aldığı yetkili firmaya başvurmalıdır.
- 2- A.O.Smith Türkiye Merkez Servisimiz, yetkili bayi ve servis üzerinden arızalı ürün kabul etmektedir.
- 3- Arızalı ürünün ilk durum tespiti yetkili satıcı firma tarafından yapılmalıdır.
- 4- A.O.Smith Türkiye ile bağlantıya geçilmeden ve onaylı arıza bildirim formu olmadan, gönderilen arızalı ürünler kabul edilmeyecektir.
- 5- Ürünün servis süresi en fazla 20 iş günüdür.
- 6- Arızalı ürünlerin kargo ücreti yetkili bayi tarafından ödenerek A.O.Smith Türkiye merkez servisimize gönderilebilir.

7- Merkez servisimize ulaşan arızalı ürünler, değerlendirilerek, garanti kapsamında ise bedelsiz, garanti kapsamı dışında ise bedelli olarak müşteri onayı alınarak tamir edilir.

8- A.O.Smith Türkiye merkez servisi tarafından tamir edilen ürünlerin 20 gün iş günü içerisinde yetkili bayi tarafından teslim alınması gerekmektedir. Tamir edilmiş ürünlerin 20 iş gününden daha fazla süre teslim alınmaması durumunda A.O.Smith Türkiye tarafından ürünün tasfiyesi yapılacaktır.

# Yetkili Servisler

	FİRMA ADI / İLGİLİ KİŞİ	İLETİŞİM ADRESİ
SATICI FİRMA		
YETKİLİ SERVİS		
İTHALATÇI FİRMA	A.O. Smith Su Teknolojileri A.Ş.	Küçükçekmece İkitelli Osb Mahallesi Marmara D Blok Sokak No:2 34303 Küçükçekmece - İstanbul - Türkiye T: +90 212 444 1 646 F: +90 212 494 47 95 E : info@aosmith.com.tr W: www.aosmith.com.tr
ÜRETİCİ FİRMA	Hague Quality Water, Int'l	4343 South Hamilton Road, Groveport, OH 43125

# Montaj Kontrol Kartı

S.No	Kontrol Edilecek Hususlar	Evet	Hayır
1	Şebeke suyu sertlik değerini ölçtünüz mü?	<input type="checkbox"/>	<input type="checkbox"/>
2	Şebeke suyunun basıncını ölçtünüz mü?	<input type="checkbox"/>	<input type="checkbox"/>
3	Çıkışta yeterli basınç gördünüz mü?	<input type="checkbox"/>	<input type="checkbox"/>
4	Cihazın montajı için uygun yeri müşteri ile istişare ettiniz mi?	<input type="checkbox"/>	<input type="checkbox"/>
5	Çıkış sertlik değerini ölçtünüz mü?	<input type="checkbox"/>	<input type="checkbox"/>
6	Cihazın adaptörü için uygun priz var mı?	<input type="checkbox"/>	<input type="checkbox"/>
7	Bypass vanasını kontrol ettiniz mi?	<input type="checkbox"/>	<input type="checkbox"/>
8	Tuz bağlantısını kontrol ettiniz mi?	<input type="checkbox"/>	<input type="checkbox"/>
9	Tuz haznesine ilk suyu ve tuzu koydunuz mu?	<input type="checkbox"/>	<input type="checkbox"/>
10	Valf için gerekli programlamayı yaptınız mı?	<input type="checkbox"/>	<input type="checkbox"/>
11	Valfi tekrar güncel saate aldınız mı??	<input type="checkbox"/>	<input type="checkbox"/>
12	Sızıntı kontrolü yaptınız mı?	<input type="checkbox"/>	<input type="checkbox"/>
13	Atık su hortumunun gidere bağlantısı uygun yapıldı mı?	<input type="checkbox"/>	<input type="checkbox"/>
14	Yıkama yaptınız mı?	<input type="checkbox"/>	<input type="checkbox"/>
15	Sayaçlı valf ile gerekli hesaplamaları ve ayarlamayı yaptınız mı?	<input type="checkbox"/>	<input type="checkbox"/>
16	Sayacın saydığını kontrol ettiniz mi?	<input type="checkbox"/>	<input type="checkbox"/>
17	Bakım kartı işlendi mi?	<input type="checkbox"/>	<input type="checkbox"/>
18	Müşteriye gerekli açıklamalar yapıldı mı?	<input type="checkbox"/>	<input type="checkbox"/>

Montajı Yapan Eleman: .....

Tarih: ..... Cihaz Seri No: .....



# Bakım Kartı

Müşterinin Adı Soyadı: .....			Montaj Tarihi: .....			SERVİS TELEFONU				ÜRÜN SERİ NO.						
Adresi: .....			Aile Birey Sayısı: .....			.....				.....						
Tel: .....			Şebeke Suyu TDS Değeri: .....			.....				.....						
Sıra No.	Reçine Değişim Tarihi	Önerilen Bir Sonraki Reçine Değişim Tarihi	Değişim Öncesi Sertlik	Değişim Sonrası Sertlik	Servis Elemanı Adı Soyadı				İmza							
	İlk Montaj															
1																
2																
3																
4																
5																
6																
7																
8																
9																
10																
	Tarih	Alt Piston	Üst Piston	Conta Takımı	Timer Motor	Injector	Sayaç Kapağı	Sayaç Kablosu	Drive Motor	Reçine	Difüzör Borusu	Alt Difüzör	Üst Difüzör	Adaptör	Tuz	Diğer (Belirtiniz)
1																
2																
3																
4																
5																
6																
7																
8																
9																
10																

# Garanti Belgesi

## GARANTİ KOŞULLARI

1. Garanti süresi, malın teslim tarihinden itibaren başlar ve tüketiciler için 2 yıldır.
2. Malın bütün parçaları dahil olmak üzere tamamı garanti kapsamındadır.
3. Malın ayıplı olduğunun anlaşılması durumunda tüketici, 6502 sayılı Tüketicinin Korunması Hakkında Kanununun 11 inci maddesinde yer alan;
  - a- Sözleşmeden dönme,
  - b- Satış bedelinden indirim isteme,
  - c- Ücretsiz onarılmasını isteme,
  - ç- Satılanın ayıpsız bir misli ile değiştirilmesini isteme,haklarından birini kullanabilir.
4. Tüketicinin bu haklardan ücretsiz onarım hakkını seçmesi durumunda satıcı; işçilik masrafı, değiştirilen parça bedeli ya da başka herhangi bir ad altında hiçbir ücret talep etmeksizin malın onarımını yapmak veya yaptırmakla yükümlüdür. Tüketici ücretsiz onarım hakkını üretici veya ithalatçıya karşı da kullanabilir. Satıcı, üretici ve ithalatçı tüketicinin bu hakkını kullanmasından müteselsilen sorumludur.
5. Tüketicinin, ücretsiz onarım hakkını kullanması halinde malın;
  - Garanti süresi içinde tekrar arızalanması,
  - Tamiri için gereken azami sürenin aşılması,
  - Tamirinin mümkün olmadığını, yetkili servis istasyonu, satıcı, üretici veya ithalatçı tarafından bir raporla belirlenmesi durumlarında;tüketici

- malın bedel iadesini, ayıp oranında bedel indirimini veya imkân varsa malın ayıpsız misli ile değiştirilmesini satıcıdan talep edebilir. Satıcı, tüketicinin talebini reddedemez. Bu talebin yerine getirilmemesi durumunda satıcı, üretici ve ithalatçı müteselsilen sorumludur.
6. Malın tamir süresi **20 iş gününü geçemez**. Bu süre, garanti süresi içerisinde mala ilişkin arızanın yetkili servis istasyonuna veya satıcıya bildiri tarihinde, garanti süresi dışında ise malın yetkili servis istasyonuna teslim tarihinden itibaren başlar. Malın arızasının **10 iş günü** içerisinde giderilememesi halinde, üretici veya ithalatçı; malın tamiri tamamlanıncaya kadar, benzer özelliklere sahip başka bir malı tüketicinin kullanımına tahsis etmek zorundadır. Malın garanti süresi içerisinde arızalanması durumunda, tamirde geçen süre garanti süresine eklenir.
  7. Malın kullanma kılavuzunda yer alan hususlara aykırı kullanılmasından kaynaklanan arızalar garanti kapsamı dışındadır.
  8. Tüketici, garantiden doğan haklarının kullanılması ile ilgili olarak çıkabilecek uyuşmazlıklarda yerleşim yerinin bulunduğu veya tüketici işleminin yapıldığı yerdeki **Tüketici Hakem Heyetine veya Tüketici Mahkemesine başvurabilir**.
  9. Satıcı tarafından bu Garanti Belgesinin verilmemesi durumunda, tüketici Gümrük ve Ticaret Bakanlığı Tüketicinin Korunması ve Piyasa Gözetimi Genel Müdürlüğüne başvurabilir.

### İTHALATCI FİRMA

AO SMITH SU TEKNOLOJİLERİ A.Ş.  
KÜÇÜKÇEKMECE İKİTELLİ OSB MAHALLESİ  
MARMARA D BLOK SOKAK NO: 2  
KÜÇÜKÇEKMECE/ İSTANBUL  
Tel: 0 212 444 1 646 - Fax: 0212 494 47 95  
E Posta: info@aosmith.com.tr  
Yetkilinin İmzası:  
Firmanın Kaşesi:

A. O. Smith Su Teknolojileri A.Ş.

Küçükçekmece İftitelli Osb Mah. Marmara D Blok Sok. No: 2

34399 Küçükçekmece / İstanbul - Türkiye

Tel: +90 212 444 1 646 - Faks: +90 212 494 47 95

Halkalı V.D. 621 047 38 36

### SATICI FİRMANIN

UNVANI:  
ADRESİ:  
TELEFONU:  
FAKS:  
E-POSTA:  
FATURA TARİH VE SAYISI:  
TESLİM TARİHİ VE YERİ:  
YETKİLİNİN İMZASI:  
FİRMANIN KAŞESİ:

### MALIN

CİNSİ: SU YUMUŞATMA KABİNET  
MARKASI: A.O. SMITH  
MODELİ: TRIASOFT MINI, TRIASOFT MIDI  
GARANTİ SÜRESİ: 5 YIL  
AZAMI TAMİR SÜRESİ: 20 İŞ GÜNÜ  
BANDROL ve SERİ NO:

# Garanti Kapsamı ve Koşulları

Ürünlerimizin garanti süresi, malın teslim tarihinden itibaren başlar ve 5 (beş) yıldır. Garanti süresi dahilinde garanti hizmetinden faydalanmak için kullanım kılavuzunda yer alan garanti belgesi ve tarihli fatura ibrazı gerekmektedir.

## Garanti Kapsamı Dışında Kalan Haller

1. Ürünün müşteriye teslimi esnasında nakliyede ve taşımada oluşabilecek hasarlar için kargo/nakliye firmasına tutanak tutturulmalıdır. Tutanak tutturulmayan durumlar garanti kapsamı dışında kalmaktadır.
2. Fatura ibraz edilmemesi ve/veya ürünün Garanti Belgesi üzerinde tüketici tarafından tahribat/değişiklik yapılması ve/veya ürünün ürün ve seri numaralarında değişiklik yapılması/ silinmesi/tahrip edilmesi.
3. Tüketici tarafından yapılan hatalı taşıma, depolama ve ortam koşulları nedeniyle cihazda meydana gelen hasarlar ve arızalar.
4. Üründe çarpma, kırma, çizme gibi dış etkenlerden oluşan hasar ve arızalar.
5. Tüketici tarafından yapılan yetkisiz parça değişimi ve/veya üründe stveardin dışında modifikasyon yapılması nedeniyle cihazda meydana gelen hasarlar ve arızalar.
6. Üründe üretici tarafından önerilmeyen veya gerekli olmayan kimyasalların kullanılması nedeniyle oluşan arızalar ve hasarlar.
7. Tüketici tarafından cihazın kritik parçalarında Yetkili Servis tarafından tedarik edilmesi gereken orijinal parçaların kullanılmaması nedeniyle üründe oluşacak hasarlar, arızalar ve uyumsuzluklar.
8. Ürünlerin kullanma kılavuzunda belirtilen gereksinimlerin karşılanmaması ve kullanıcı hataları yüzünden gerçekleşen hasarlar.
9. Doğal afetler, olağanüstü hava şartları, tesisatın aşırı kireçli/çamurlu/pis olması, rutubet, toz, kireç gibi çevresel etkenler nedeniyle oluşan arızalar.
10. Ana su hattı ve/veya bağlantılarının donması, tıkanması, kirlenmesi, bağlantılarının çıkması/kopması ile su hattının dış etkenler nedeniyle hasar görmesi sonucu oluşacak arızalar ve hasarlar.
11. Elektrik-Gaz-Su kesintileri ve/veya Elektrik-Gaz-Su tesisat kaçakları gibi üründen kaynaklanmayan kaçaklar ve arızalar.
12. Kullanım Kılavuzunda, ürünün stveart çalışması için belirtilen teknik özelliklerin (kılavuzda belirtilmiş uygun su basıncı, şehir şebeke değerlerine göre sabitlenmemiş regüle)edilmemiş voltaj ve sigorta değeri, topraklama, ortamın yeterli havalandırılmaya sahip olmaması, v.b.) uygun veya sabit olmaması nedeniyle cihazda meydana gelebilecek arızalar ve sorunlar.
13. Kullanma kılavuzunda veya yetkili servis tarafından tüketiciye dönemsel olarak yapılması veya yaptırması tavsiye edilen bakım ve kontrolleri zamanında yapılamaması nedeniyle cihazda oluşabilecek arızalar.

## İade Şartları ve Koşulları

- 1- Tüketici tarafından ayıplı malların iadesi Tüketici Kanununda belirtilen süre ve koşullara altında uygulanmalıdır.
- 2- Alınan ürünün ayıplı çıkması halinde teslimat tarihinden itibaren en geç 30 gün içerisinde orijinal ambalajı içinde kullanılmamış ürünlerin iadesi alınır.
- 3- Müşteri, ürünün kendisine veya gösterdiği adresteki kişi/kuruluşa tesliminden itibaren ayıplı malları 30 gün içinde iade etme hakkına sahiptir.
4. Ürün iade etmek için bu süre içinde firmamıza neden iade edildiği, ürün modeli, ürün kodu ve adet bilgilerinin faks, e-mail veya telefon ile bildirimde bulunulması ve ürünün kullanılmaması gerekmektedir.
- 5- Fatura ibraz edilmemesi, ürünün Garanti Belgesi üzerinde tüketici tarafından tahribat/değişiklik yapılması, ürün ve seri numaralarında değişiklik yapılması/ silinmesi/tahrip edilmesi ve ürün ambalajının tahrip edilmesi durumunda iade talepleri kabul edilmemektedir.
- 6- Üründe tüketici kaynaklı çarpma, kırma, çizme gibi dış etkenlerden oluşan hasar ve arızalar var ise iade talepleri kabul edilmemektedir.
- 7- Müşterinin teslimat tarihinden itibaren 7 gün içinde yazılı olarak (mektup, faks veya e-posta ile) cayma hakkını kullanarak ürünü iade etme hakkı bulunmaktadır.
- 8- Müşterinin cayma hakkını kullanabilmek için ürünün orijinal ambalajı içinde kullanılmamış ve hasarsız olması gerekmektedir.
- 9- Müşterinin cayması nedeniyle yapılan ürün değişimlerinde ve iadesinde kargo masrafı müşteriye aittir.
- 10- 90 günü geçmemek ve ticari özelliklerini korumak kaydıyla firma tarafından ürün, satılan bedel üzerinden %30 yeniden stoklama indirimi ile geri alınabilir.



NOTE:

NOTE:



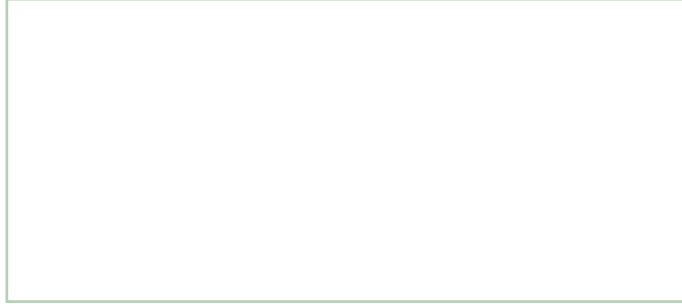

**Your Installer  
Montaj Yetkilisi**

**A.O. Smith Su Teknolojileri A.Ş.**  
Küçükçekmece İkitelli Osb Mahallesi Marmara D Blok Sokak No:2-3  
34303 Küçükçekmece - İstanbul - Türkiye  
Tel: +90 212 444 1 646 - Fax: +90 212 494 47 95  
[www.aosmith.com.tr](http://www.aosmith.com.tr)

